

MIKEL'S

MR



CATÁLOGO CORPORATIVO 2015

Apoya a la escudería



Participa en la promoción



Es muy fácil convertirte en un piloto Mikel's, participar y

GANAR DINERO EN EFECTIVO

con las ventas de Productos Mikel's

www.rallymikels.com.mx



- 24 fechas alrededor del País

- Conferencias técnicas especializadas

- Más de 7,000 mecánicos participantes

LA **CARAVANA**
DE **MECÁNICO**
MIKEL'S

TU MEJOR COMPAÑÍA**YOUR BEST COMPANY**

Industrias Tamer, es una empresa 100% Mexicana, con presencia nacional e internacional, enfocada a dar soluciones empresariales desde 1960, con un enfoque basado en la calidad y la máxima satisfacción para nuestros clientes.

Contamos con un portafolio de más de 1000 productos, dirigidos principalmente al sector automotriz, industrial y ferretero. Todos estos identificados y reconocidos dentro de nuestras 4 marcas líderes en el mercado, bajo los nombres de : Mikel's, Tamer, Mango y Mr. Brillo., que cumplen con los más altos estándares de calidad.

La adopción y el mantenimiento de los sistemas de calidad. ISO-TS norma automotriz, ISO-1401, norma ambiental, así como numerosos reconocimientos de clientes de la industria automotriz, han contribuido a fortalecer nuestra presencia en el campo de equipo original; nuestra experiencia, calidad y estrictas normas de fabricación nos han convertido en proveedores preferentes de las todas las armadoras automotrices de nuestro país.

La familia Mikel's crece, se renueva e innova continuamente, con el único objetivo de satisfacer las necesidades, expectativas y requerimientos de nuestros clientes.

- La orientación al cliente
- El Trabajo en equipo
- La mejora continua
- La Innovación
- Y el Liderazgo

Son los valores que hacen de MIKEL'S tu mejor compañía

Opciones hay muchas.....Socios estratégicos.....Pocos

Industrias Tamer is a 100% Mexican company with national and international presence, focused on providing enterprise solutions since 1960, based on quality and maximum satisfaction to our customers approach.

We have a portfolio of over 1000 products, targeted mainly the automotive, industrial and hardware sector. All these identified and recognized within our 4 brands in the market, under the names. MIKEL'S, Tamer, Mango and Mr. Brillo, who meet the highest quality standards.

The adoption and maintenance of quality systems, ISO-TS-standard auto ISO-standard environmental as well as numerous awards from customers in the automotive industry, have helped to strengthen our presence in the field of original equipment; our experience, quality and strict manufacturing standards have made us the preferred supplier of all automotive assembly plants in our country.

The Mikel's family grows, is renewed and constantly innovating, with the sole purpose of meeting the needs, expectations and requirements of our customers. Offering products of the highest quality and profitability

- Customer orientation
- The Teamwork
- Continuous improvement
- Innovation
- And Leadership

They are the values that make MIKEL'S.....your Best Company

There are many options Strategic Partnersvery few

Desde 1960





Certificados y Premios *CERTIFICATIONS & AWARDS*



Certificado
ISO-TS-16949 : 2009



Certificado ONNCE
Gato Hidráulico de Botella



Certificado de Calidad
Sobresaliente PACCAR



Q1 Premio
Calidad Preferente



Premio de Calidad
Maestra



Premio de Cero Defectos



Reconocimiento a la Calidad KENWORTH MEXICANA

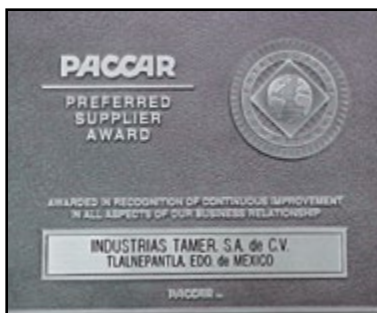

Certificado de Proveedor
Preferente PACCAR

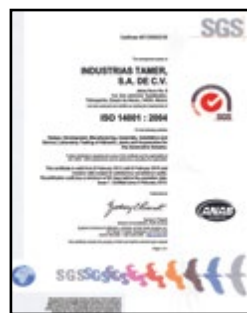

Certificación ISO-14001:2004

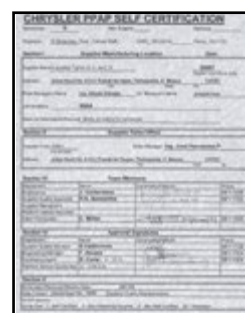

Proveedor Autocertificable



Proveedor Autocertificable



Certificado de Calidad
Sobresaliente PACCAR



Laboratorio Aprobado
por la DGN



Laboratorio Acreditado
ante EMA



Laboratorio acreditado por ema
para los ensayos indicados en el escrito con
número de acreditación N° MM-144-036/11.
Acreditado a partir de 16-05-2007.



Identificación del Empaque PACKAGE IDENTIFICATION**Portafolio, Caja o Tarjeta Display**

Contienen a los productos que están listos para su exhibición directamente en punto de venta. Son a color y muy atractivos para el consumidor final.

Bold case, Color Box or card display:

Includes all products which are ready to be shown directly at their sales points. The box and the card come in color, and are very attractive for the final consumer.

Caja Granel

Se utiliza para productos que son vendidos en cantidades mayores a uno y que son de poco peso y pequeños. La caja es de cartón corrugado y contiene varias piezas.

Bulk box:

Used in products which are sold in quantities greater than one, that are light and small. The box is made of corrugated cardboard, and includes many products.

Funda o Caballete

El caballete se utiliza para productos que deben ser vistos por el consumidor final. A diferencia de los blister, por lo que regularmente cuentan con una bolsa de plástico.

Las fundas se utilizan por lo regular para productos muy grandes y pesados, que por su tamaño no pueden ser empacados en cajas. También se utilizan en productos que son difíciles de empacar (ej. maletas)

Carton or cover:

The carton is used for products that have to be seen by the final consumer. Unlike the blisters, they usually come with a plastic bag.

Covers are used most of the time for heavy and large products, that because of their size cannot be packed into boxes. They are also used for products which are difficult to pack (ie bags)

Caja Individual

Por lo regular de cartón corrugado. Normalmente incluye productos grandes o pesados, que deben ser mostrados sin empaque para causar mayor impacto.

Individual Box:

Usually made of corrugated cardboard. Large and heavy products are usually shown without its packing, and that is why they are packed in individual boxes most of the time.

Tarjeta o Blister

Empaque pequeño termoformado para una mejor apreciación del producto por el consumidor final. Cuenta con orificio para optimizar el espacio que tiene el producto para su exhibición.

Small thermoformed packing used in order to provide the final customer a perfect view of the product. It has a hole at the top of the packing that allows the product to be shown in even very small places.

Atado

Se utilizan para productos que son muy complicados de empacar y por lo regular comprados por clientes muy específicos.

Wrapping:

Wrapping is used for products which are difficult to pack, and that are usually bought by a very specific set of customers.

Granel

Los productos que se venden a granel no cuentan con ningún tipo de empaque.

Bulk

Products which are sold in bulk, are those which do not have any type of packing.

A nuestros clientes de equipo original. Gracias por su preferencia. / To our OEM customers, thank you for your preference.



A	Pág.
Abrazaderas Para Viga	99
Accesorios Neumáticos	11
Aceite Hidráulico para Gato 1 L	25
Aceiteras de Presión	45
Acoplador Rápido	11
Adaptador para Desmontar Ruedas de Motocicleta	57
Adaptador para Transmisiones para gatos de patin 500 kg	33
Aerógrafos	77
Artículos Promocionales	101
Arrancadores de Baterías-Jumper	60
Aspiradoras Eléctricas	60
Aspiradoras para Auto 12 Volts	70
B	Pág.
Balancedoras de Llantas	22
Bancos para mecánico	8
Banco Cargador de Baterías	61
Banda para Malacate Tensor	13
Barras de Silicón	93
Barras Transversales Universales	9
Barredora Manual	72
Bastones de Seguridad	9
Bolsas Protectoras de Equipaje	9
Bombas de Aire	55/72
Bombas Extractoras	47
Bomba Hidroneumática Acción Simple	20
Bombas Rotativas	47
Boquilla para Inyector	48
Boquillas para Balón	72
Boquillas para Calafateadora	74
C	Pág.
Cabezales para Compresores	62
Cables y Candados de Seguridad	55/73
Cables Pasa Corriente	10
Cajas para Herramientas	72
Caja para Herramientas 6 Cajones con Baleros	19
Cajas para Motocicletas	57
Calafateadoras	71
Calibrador de Discos Traseros	35
Calibradores de Presión	11
Camas para Mecánico	8
Canastilla Porta Equipaje	9
Candados de Seguridad para Motocicleta	57
Careta para Soldar Electrónica	70
Cargadores de Baterías	61
Cargo Box Rígida	9
Carpas para Jardín	75
Carretes para Aire con Manguera	12
Carretes para Aceite/Grasa con Manguera	46
Carrito de Servicio con Triple Charola	19
Cartucho de Grasa para Chasis	48
Chaleco de Seguridad Reflejante	75
Charola Magnética	19
Cinchos de Plástico	74
Cinturones Elásticos - Bungees	58
Cinturones Tensores para Sujetar Cargas	13
Cizalla Neumática	36
Compresometro Motores a Gasolina	36
Compresores de Aire	63
Compresores de Aire a Gasolina	63
Compresores de Aire 12 V	71
Compresor para Aerografo	77
Conos de Seguridad	18
Cople para Porto Power de 10 t	20
Cortadora de Disco Neumática	36
Cubetas de Lubricación	46
Cubiertas para Auto	14
Cubiertas para Motocicleta	57
Cubrevolantes Universales	13
Cutters Multiusos	92

D	Pág.
Dados Adaptadores	83
Dados Cortos	82
Dados Largos	83
Dados de Impacto Industrial	14
Desarmadores	84
Desengrasante Multiusos Biodegradable	49
Desmontadoras de Llantas	23
Diablos Plegables	75
Discos de Corte	76
Dobladoras de Tubos	94
Dolly para Auto	19
Dolly para Tambor de Freno	33
E	Pág.
Elevadores Electrohidráulicos	15
Embudos Plásticos con Filtro	75
Enderezador de Chasis	20
Engrapadora Tipo Pistola	75
Engrasadora de Baleros Profesional	47
Escalón de Trabajo	8
Eslingas	78
Eslinga Remolcadora	13
Esmeriladora Neumática	36
Esmeriles de Banco	60
Espátula Puntas Planas	42
Estantes metálicos para almacenaje	79
Estantes para Herramientas	19
Exhibidores	103
Extensión para Accesorios de 12 Volts	71
Extensiones 3/8" y 1/2"	83
Extractor de Aceite	47
Extractor de Bujías Rotas	35
Extintores de Emergencia	21
Extractor Neumatico de Aceite	47
Extractor de Capuchón con Hexágono Exterior	14
Extractor de Líquido para Frenos	19
Extractor Manual de Líquidos	19
G	Pág.
Ganchos Tensores para Motocicletas	58
Gatos de Uña	94
Gatos de Tijera	28
Gatos Hidráulicos Especiales	27
Gatos Hidráulicos de Botella	24
Gatos Hidráulicos de Patín	30
Gatos Hidráulicos para Pluma	38
Gato Hidráulicos Telescópicos de Botella	28
Gatos Hidroneumáticos	29
Gatos Mecánicos de Escalera Tipo Ferrocarrilero	95
Gato para Clutch de Camión	33
Gato para Motocicletas y Cuatrimotos	58
Gatos para Transmisión	33
Gato Sacarruedas - YOYO	21
Generadores de Corriente Eléctrica	66
Grapas para Engrapadora	75
Grúa para Camionetas	52
Guantes para Trabajo	80
H	Pág.
Hidrolavadoras de Alta Presión	64
I	Pág.
Impermeable Tipo Manga	75
Inflantillas con Manómetro	11
Inflantillas Magic Tire	49
Inversores de Corriente	71
Inyectores de Grasa	48
J	Pág.
Juegos de Accesorios Neumáticos	11
Juego de Barras Desmontadoras	21
Juegos de Dados y Accesorios	81

K	Pág.	P	Pág.
Kit Básico de Afinación Líquido Presurizado	38	Plataforma de Carga Trasera	9
Kit de Extractores Internos y Externos	35	Plataformas Hidráulicas para Motocicletas	58
Kit Extractor de Rodamientos 15 piezas	35	Plumas Hidráulicas para Motor	52
Kit Compresometro Diesel con Accesorios	34	Polipastos	98
Kit Compresometro-Presión de Bomba de Gasolina	34	Porto Powers	15
Kits de Emergencia	39	Prensas Hidráulicas	50
Kit de Herramientas 140 Piezas	81	Prensas Hidroneumáticas	51
Kits de Herramientas NISSAN-RENAULT	34	Probador de Baterías	61
Kit para Afinación Automotriz por Boya 24 Accesorios	38	Probadores de Corriente	69
Kits para Ciclista	56	Pulidora Neumática	37
Kit Purga de Frenos Convencionales y ABS	34	Pulidoras Eléctricas	70
Kit para motos / Reparación	59		
L	Pág.	R	Pág.
Lámparas de Halógeno	67	Racks para Bicicletas	53
Lámpara tipo Minero	68	Rampas Elevadoras para Estacionamiento	17
Lentes de Protección	79	Rampas Troqueladas	19
Limpiaparabrisas	44	Recibidores de Aceite	44
Linternas Manuales	68	Redes de Carga	55
Lijadora Orbital Neumática	36	Repuesto Kit de Moto	59
Llaves Ajustables Pericos	88	S	Pág.
Llaves de Artillería	42	Seguros para Rines	49
Llaves Combinadas Estandar/Milimétricas	88	Soldadoras	70
Llaves de Cruz	43	Soportes para Motor	53
Llaves para Filtro de Aceite	41	Soporte Universal para Motocicleta	58
Luminarios de Emergencia	69	Sierra Cortadora Neumática	37
M	Pág.	T	Pág.
Malacates	79	Tanque Asentador de Ceja tipo Cheeta®	21
Malacate Tensor Soldable	13	Tanque Industrial para Pintor	77
Maletas para Herramientas	89	Tanques para Aire Comprimido	21
Material Punto de Venta	106	Tanques Metálicos para Gasolina	18
Maneral para llave de Artillería	43	Tapetes para Auto	54
Mangueras para Aire a Presión	12	Tijera Multiusos 4 en 1	91
Mangueras Flexibles con Conexiones	48	Tina Limpia Partes	19
Matracas Cabeza de Pera	81	Topes para Estacionamiento	18
Matracas Neumáticas	36	Tornillos de Banco	93
Mesa de Trabajo con Ruedas y Charola	19	Torres para Automóvil	54
Mesa Elevadora	95	Triángulos Reflejantes	18
Mini Calentador de Agua 12 Volts	71	V	Pág.
Mini Jumper Starter	60	Válvula para Inflado de Llantas	11
Mini Termo para Viaje 12 Volts	71		
Mini Transmisor de Audio	71		
Montacargas Eléctrico de Escalón 2 t	100		
Montacargas Hidráulicos	100		
Motobombas para Agua	65		
Multiherramientas	90		
Multímetros	34		
Multiplificador de Torque	21		
N	Pág.		
Navajas	92		
Nivelador de Carga	38		
O	Pág.		
Opresores de Resortes	49		
Organizadores para Cajuela	10		
P	Pág.		
Patines Hidráulicos/Traspaletas	92		
Paquete para moto	59		
Parches para moto	59		
Paneles	79		
Pinzas	86		
Pistolas de Aire para Pintar	77		
Pistolas de Calor	67		
Pistolas de Impacto Neumáticas	36		
Pistolas Eléctricas para Pintado	77		
Pistolas de Impacto Eléctrica/Inalámbrica	62		
Pistola Eléctricas de Silicón	93		
Pistolas para Sopleteado	11		
Pistola para Recubrimiento de Automotriz	11		
Pistola para inflado de Llantas con Manometro	11		
Pistones Hidráulicos	95		



	Pág.
Línea de Productos para Limpieza Automotriz	104

más de
1,070
Productos

Bancos y Camas para Mecánico MECHANIC STOOLS AND CREEPERS

Banco con depósito para herramientas 4 ruedas giratorias
Creeper stool with tool storage 4 Casters.



BM-2
AA08002

130 kg

Banco con pistón y depósito de herramientas
Adjustable creeper stool with piston and tool tray



BMA-2
AA08003

130 kg

Banco de trabajo acolchonado
Cushioned Working Stool



BT-4
AA08005

130 kg

Cama acolchonada con 6 ruedas giratorias
6 Caster creeper.



CM-2
AA08007

130 kg
36" Largo

Cama acolchonada con respaldo 3 posiciones y 6 ruedas giratorias
3 Position creeper headrest and 6 casters.



CM-3
AA08008

130 kg
40" Largo

Cama acolchonada plegable con 6 ruedas giratorias
Foldable 6 caster creeper.

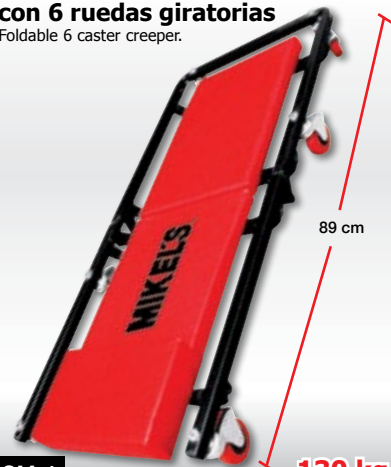

CM-4
AA08009

130 kg
36" Largo

Cama termoformada con 6 ruedas giratorias
Thermoformed creeper with 6 casters.



CPM-36
AA08012

120 kg
36" Largo

Cama termoformada con 6 ruedas giratorias
Thermoformed creeper with 6 casters.



CPM-40
AA08013

140 kg
40" Largo

Escalón de Trabajo



ET-500
AA08018

Ideal para cualquier tipo de Llantas.

256 kg

Bastones de seguridad

STEERING WHEEL SECURITY LOCK

Plataforma de Carga

Uso ligero
Light duty



BAV-50
AA02003

Uso rudo Diseño compacto Telescópico
Heavy duty Telescopic compact design



BHD-37
AA02004

Cargo hauler platform



Adaptable a conexión de tirón 2"

PCT-454
AZ99023

454 kg

Barras Transversales y Canastilla Porta Equipaje

CROSS BARS AND LUGGAGE CARRIER

Barras porta equipaje universales
Cross bars



BU-T
AA02005

- Adaptable a SUV's, CUV's, Autos de 2 y 4 puertas
- Fabricadas en metal con recubrimiento de plástico
- Bases ligeras de plástico

Canastilla portaequipaje
Luggage carrier



A= 110 cm
B= 80 cm
C= 12 cm

Incluye accesorios de sujeción

CPE
AA02020

Bolsas y Cajas Protectoras de Equipaje

CARGO BAGS AND CARGO BOX

Bolsa protectora 324 l
Cargo Bag



CB-10
AA02016

A=90 cm
B=40 cm
C=90 cm

Bolsa protectora 450 l JUMBO
Cargo Bag



CBJ-12
AA02017

A=110 cm
B=44 cm
C=95 cm

Cargo box rígida
Cargo Box

Mediana
Incluye accesorios de sujeción



CBR-420
AA02018

HECHO EN MÉXICO

320 l

Cargo box rígida
Cargo Box

Grande
Incluye accesorios de sujeción



CBR-500
AA02019

HECHO EN MÉXICO

360 l

Bolsas Organizadoras para Cajuela TRUNK ORGANIZERS

Sencillo
Single



* No incluye herramientas
Tools not included

OC-51
AA02051

51 cm X 26 cm X 26 cm

100% poliamida

Múltiple
Multiple



* No incluye herramientas
Tools not included

OC-80
AA02052

60 cm X 30 cm X 30 cm

100% poliamida

Cables pasa corriente BOOSTER CABLES

2.40 m
210 Amp

* Incluye bolsa individual



C-240-10
AA02007

Calibre 10 gauge

3.60 m
140 Amp

* Incluye bolsa individual



C-360-10
AA02009

Calibre 10 gauge

2.40 m
340 Amp

* Incluye bolsa individual



C-240-8
AA02008

Calibre 8 gauge

3.60 m
240 Amp

* Incluye bolsa individual



C-360-8
AA02010

Calibre 8 gauge

4.80 m
400 Amp



C-480-4
AA02011

Calibre 4 gauge

2.40 m
180 Amp

Tamer



C-240-10T
BA02001

Calibre 10 gauge

2.40 m
180 Amp

Tamer



C-240-8T
BA02002

Calibre 8 gauge

- Pinzas con pintura electrostática
- Punta de cobre
- Cable dúplex
- Clamps with power coat paint
- Copper tip on the clamps
- Duplex type cable

Cables Pasa Corriente Recomendados

Tipo de vehículo	Uso extra Pesado	Uso General	Uso Ligero
	Calibre 4	Calibre 8	Calibre 10
Sub Compacto / Compacto	●	●	●
Mediano	●	●	●
Grandes / Mini Vans / SUV's	●	●	●
Pick ups / Vehículos de Transporte Ligero	●	●	●
Camiones	●	●	●

Calibradores de Presión y Accesorios Neumáticos AIR PRESSURE GAUGES AND PNEUMATIC ACCESSORIES

**De carátula
Rango 0-100 psi**

Analog type pressure gauge



C-1

AA22001

Botón de puesta a punto
Reset Button

**Profesional de carátula
cromado
Rango 0-60 psi**

Dial type pressure gauge



CCP-60

AA22002

HD

Botón de puesta a punto
Reset Button

Incluye estuche
plástico
Mold case
included.

Digital, Rango 0-150 psi

Digital pressure gauge



CPD-1

AA22006

Incluye Baterías
Battery included.

**De lujo tipo pluma
Rango 0-100 psi**

Pencil air pressure gauge



CL-1

AA22004

**Profesional
Rango 0-120 psi**

Professional air pressure gauge



CP-1

AA22005

**Profesional con
manguera y
carátula Rango
0-160 psi**

Professional analog type
pressure gauge



CCPM-160

AA22003

**Profesional uso rudo
Rango 0-200 psi**

Heavy duty pressure gauge



CPUR-200

AA22007

HD

**Acoplador Rápido
1/4" NPT**

1/4" NPT Quick Connection



CPR-1

AA19004

Macho y hembra.
Acero inoxidable.
Male and female.
Stainless steel.

**Válvula para
Inflado de Llantas**

Tire inflator valve



**15 BAR
217 PSI
1/4" NTP**

VINFCD-14

AA19019

**Pistola Metálica
para Sopleteado**

Metallic Air gun

Gatillo
Antiderrapante
Anti Slip trigger



PIMSO-14

AA19016

1/4" NTP

**Pistola para
Sopleteado**

Air gun

NEW!



PIMSO-10

AA19020

**Pistola para Inflado de
Llantas con Manómetro**

Tire inflating gun with manometer

NEW!



PIM-220

AA19022

220 PSI

**Inflantas con
Manómetro**

Tire inflator with manometer

Manguera de Alta
presión
de 35 cm de largo
35 cm long
high-pressure hose



INFM-220

AA05015

**15 BAR
217 PSI
1/4 NTP**

Juego de Accesorios 7 Piezas

7 Pieces



JAN-7

AA19006

Incluye:
Pistola para Sopletear
Aguja para Inflar balones
5 boquillas:
Extension
Sopleteador Difuso
Adaptador para Aguja
Sopleteado, concentrado
Conexión directa a otra
manguera

Includes:
Air gun
Sports balls inflating needle:
5 Tips:
Extension
Diffuse flow tip
Needle adaptor
Concentrate flow tip
Direct connection to another hose

Juego de Accesorios 14 Piezas

7 Pieces



JAN-14

AA19005

Incluye:
Manguera de espiral plegable de 7.5 m.
Pistola de aire.
Válvula para inflado.
Adaptador universal 1/4" NPT.
Boquilla inflantitas.
2 coples hembra de 1/4" NPT.
Calibrador tipo pluma.
Boquilla en punta engomada.
Válvula de seguridad.
Cople de 1/4" NPT.
Dos coples de conexión rápida hembra.
Tres coples de conexión rápida macho.
Dos boquillas para balón.
Válvula Cónica.
Cinta de teflón.
"Includes:
*7.5 m flexible hose. *Air gun. *Double air
chuck.
*1/4" NPT universal adaptor. *Nozzle to inflate
wheels. *Two 1/4" NPT female connectors.
*Pen type gauge. *Rubber end nozzle.
*Security valve. *1/4"NPT connection. *Two
female quick connections. *Three male quick
connections.
*Two ball needles. *Conic valve.
*Teflon tape."

Carretes y Mangueras para Aire a Presión HOSE REELS FOR COMPRESSED AIR

Carrete de acero con sistema retráctil

Steel hose reel with retractile system

Uso para agua y aire, presión máxima de trabajo 350 PSI.



CAM-3
AA19003 **1/4" X 15 m**

Carrete de acero con sistema retráctil

Steel hose reel with retractile system

Uso para agua y aire, presión máxima de trabajo 350 PSI.



CAM-2
AA19002 **3/8" X 15 m**

Carrete de acero con sistema retráctil

Steel hose reel with retractile system

Uso para agua y aire, presión máxima de trabajo 350 PSI.



CAM-1
AA19001 **1/2" X 15 m**

Manguera para aire PVC

High-pressure hoses

Conexiones hembra y macho de latón 6.35 mm



MAP-1415
AA19010 **1/4" X 15 m**
1/4" NPT
300 PSI

Manguera para aire PVC

High-pressure hoses

Conexiones hembra y macho de latón 6.35 mm



MAP-3810
AA19011 **3/8" X 10 m**
1/4" NPT
300 PSI

Manguera para aire PVC

High-pressure hoses

Conexiones hembra y macho de latón 6.35 mm



MAP-3815
AA19012 **3/8" X 15 m**
1/4" NPT
300 PSI

Manguera para aire PVC

High-pressure hoses

Conexiones hembra y macho de latón 12.7 mm



MAP-1210
AA19007 **1/2" X 10 m**
1/2" NPT
300 PSI

Manguera para aire PVC

High-pressure hoses

Conexiones hembra y macho de latón 12.7 mm



MAP-1215
AA19008 **1/2" X 15 m**
1/2" NPT
300 PSI

Manguera para aire PVC

High-pressure hoses

Conexiones hembra y macho de latón 12.7 mm



MAP-1220
AA19009 **1/2" X 20 m**
1/2" NPT
300 PSI

Manguera de PVC Neumática a granel

Pneumatic hose reels



MNG-14
AA19014 **1/4" X 200 m**

Manguera de PVC Neumática a granel

Pneumatic hose reels



MNG-38
AA19015 **3/8" X 200 m**

Manguera de PVC Neumática a granel

Pneumatic hose reels



MNG-12
AA19013 **1/2" X 100 m**

Cinturones-Malacates Tensores TIE DOWNS-TOW WINCH

Eslinga remolcadora

Tow rope



SCT-1

AA13005

2"
1.5 t
4 m

Cinturón para sujetar carga

Load Holding Tie Down

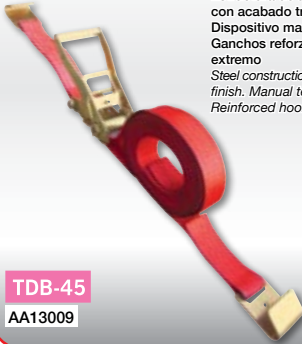

TDB-45

AA13009

Estructura de acero templado con acabado tropicalizado. Dispositivo manual de tensión. Ganchos reforzados en cada extremo
Steel construction, with galvanized finish. Manual tension device. Reinforced hooks on each end

2"
1.5 t
4.5 m

Cinturón para sujetar carga

Load Holding Tie Down



TDB-90

AA13010

Estructura de acero templado con acabado tropicalizado. Dispositivo manual de tensión. Ganchos reforzados en cada extremo
Steel construction, with galvanized finish. Manual tension device. Reinforced hooks on each end

2"
1.5 t
9 m

Banda para Malacate Tensor

Truck Winch Strap



BMT-4

AA13001

4"
3 t
9 m

Malacate tensor soldable

Cargo Winch - welded type



MT-4S

AA13002

4"

Palanca para Malacate Tensor

Winch bar

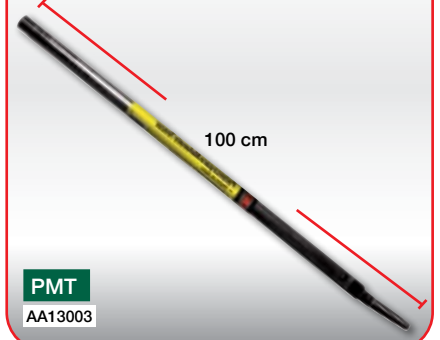

PMT

AA13003

100 cm

Cubrevolantes Universales STEERING WHEEL COVERS

De piel color camello

Beige



CU-PC

AA02026

De piel deportivo

Sport



CU-PD

AA02027

De piel color gris

Gray



CU-PG

AA02028

De piel color negro

Black



CU-PN

AA02029

Tipo Armadillo

Armadillo style



CU-1

AA02022

Tipo Madera Texturizada

Texturized wood style



CU-2

AA02023

Tipo Madera

Wood style



CU-3

AA02024

Negro texturizado

Texturized black



CU-4

AA02025

Cubiertas para Auto CAR COVERS

Chica
Small



• 100% Polipropileno • Protegen la pintura e interior del vehículo • Respirable, no atrapan la humedad • Bordes elásticos ajustables

CA-CH
AA02013 462 cm X 121 cm X 137 cm

Mediana
Medium



• 100% Polipropileno • Protegen la pintura e interior del vehículo • Respirable, no atrapan la humedad • Bordes elásticos ajustables

CA-M
AA02015 502 cm X 152 cm X 136 cm

Grande
Large



• 100% Polipropileno • Protegen la pintura e interior del vehículo • Respirable, no atrapan la humedad • Bordes elásticos ajustables

CA-G
AA02014 584 cm X 152 cm X 129 cm

Dados de Impacto Calidad Industrial (pavonados) INDUSTRIAL QUALITY IMPACT SOCKETS

HECHO EN MÉXICO



DI-S17
AA14002 17 mm x 1/2"

HECHO EN MÉXICO



DI-S19
AA14003 3/4" x 1/2"

HECHO EN MÉXICO



DI-S21
AA14006 13/16" x 1/2"

HECHO EN MÉXICO



DI-S22
AA14007 7/8" x 1/2"

HECHO EN MÉXICO



DI-S30
AA14008 1 3/16" x 1"

UNEMON

HECHO EN MÉXICO



DI-S33
AA14009 1" x 33mm

HECHO EN MÉXICO



DI-S2
AA14005 13/16" x 1"

HECHO EN MÉXICO



DI-S1
AA14001 1 1/2" x 1"

Cuadro Interior
13/16"

HECHO EN MÉXICO



DI-S1C
AA14004 1 1/2" x 1"

Extractor de Capuchón con Hexágono Exterior
External Hexagon Dual wheel Lug Stud Remover

HECHO EN MÉXICO



EC-D13
AA14010 1 1/2"

Elevadores Electro-Hidráulicos ELECTRO HYDRAULIC LIFTER

Elevador 2 postes asimétrico sin travesaño

Twin post asymmetric lifter without gantry



EA-6600

AA15001

3,000 kg

Permite un fácil acceso a la parte inferior de los vehículos, facilitando la colocación de gatos para transmisión y recipientes de aceite .



Elevador 2 Postes Asimétrico 3000 kg

Twin post asymmetric lifter without gantry

MODELO / MODEL		EA-6600
Levante Máximo / Max Height	m	1.7
Altura Total / Total Height	m	2.70
Distancia Externa Entre Postes / Outside Distance Between Post	m	3.26
Distancia Interna Entre Postes / Inside Distance Between Post	m	2.72
Tiempo de Levante / Lifting time	seg	50
Tiempo de Descenso / Lowering Time	seg	20
Motor / Motor Power	HP	3
Peso / Weight	kg	650
Voltaje / Volts	V / Hz	220 / 60

EA-6600 Características

Práctico sistema sin limitaciones para la altura del vehículo a elevar.
Permite abrir las puertas del vehículo.
Cuenta con seguros para distintas alturas, fácil de utilizar.
Permite trabajar debajo del automóvil.
Cuenta con sensor de seguridad.
Sistema mecánico de seguridad cada 10.2 cm.
Bomba electrohidráulica

Practical system without height limit of the vehicle
Allows to open the doors of the vehicle.
Comes with safety locks for different heights, easy to use.
Allows to work underneath the vehicle.
Comes with safety sensor.
Mechanic safety lock system every 10.2 cm
Electrohydraulic Pump

VISTA LATERAL

MODELO: EA-6600

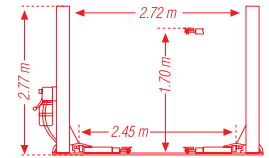

VISTA SUPERIOR

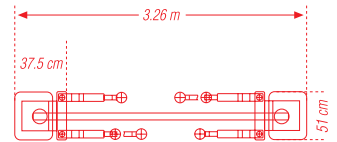

Elevador 2 Postes Asimétrico

Twin post asymmetric lift



EA-10000

AA15002

**10,000 lb.
4,536 kg**



Facilita el acceso a la parte inferior del vehículo para realizar cualquier tipo de servicio mecánico.

Elevador 2 Postes Asimétrico 4536 kg

Twin post asymmetric lift

MODELO / MODEL		EA-10000
Levante Máximo / Max Height	m	1.70
Altura Total / Total Height	m	3.68
Distancia Externa Entre Postes / Outside Distance Between Post	m	3.49
Distancia Interna Entre Postes / Inside Distance Between Post	m	2.90
Tiempo de Levante / Lifting time	seg	50
Tiempo de Descenso / Lowering Time	seg	20
Motor / Motor Power	HP	3
Peso / Weight	kg	780
Voltaje / Volts	V / Hz	220 / 60

EA-10000 Características

Permite abrir las puertas del vehículo.
Cuenta con seguros para distintas alturas, fácil de utilizar.
Permite trabajar debajo del automóvil.
Cuenta con sensor de seguridad.
Sistema mecánico de seguridad cada 10.2 cm.
Bomba electrohidráulica

Allows to open the doors of the vehicle.
Comes with safety locks for different heights, easy to use.
Allows to work underneath the vehicle.
Comes with safety sensor.
Mechanic safety lock system every 10.2 cm
Electrohydraulic Pump

VISTA LATERAL

MODELO: EA-10000

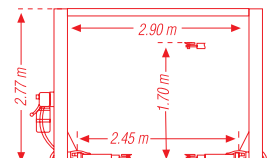

VISTA SUPERIOR

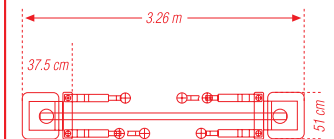

Elevadores Electro-Hidráulicos ELECTRO HYDRAULIC LIFTER

Rampa Elevadora para Estacionamientos

Parking lift



Potencia del Motor: 3 HP
 Altura Máxima: 1.80 m
 Motor Power: 3HP
 Maximun Height: 1.80 m

Altura Total con Vehículo: 3.6 m



Altura Total parte baja: 1.8 m

3,000 kg

REE-3000

AA15003

Duplica el espacio de estacionamiento disponible

Doubles the parking space

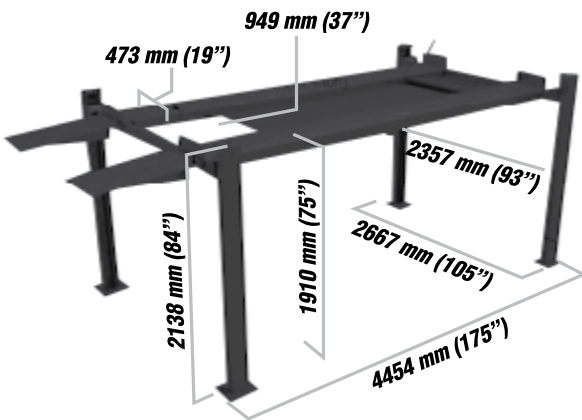

Rampa Elevadora para Estacionamientos Parking lift

MODELO / MODEL	RE-3000
Elevación Máxima sobre la plataforma / Max Height over the rail	mm 1,910
Altura libre bajo la plataforma / free clearance under the rail	mm 1,800
Largo Total / Total length	mm 4,454
Ancho externo sobre carriles / Over the rails width	mm 1,910
Ancho entre carriles / Width between the rails	mm 473
Ancho total interior de los postes / Total wide inside the post	mm 2,375
Ancho total exterior de los postes / Total wide outside the post	mm 2,667
Altura total del poste / Posta total height	mm 2,138
Tiempo de levante / lifting time	Seg. 50
Tiempo de descenso / lowering time	Seg. 20
Capacidad máxima / Max. Capacity	kg 3,000
MOTOR / MOTOR POWER	HP 3
PESO / WEIGHT	kg 750
Especificación eléctrica / Electric spec	V/Hz 110/60



Ideales para espacios reducidos

Elevadores Electro-Hidráulicos ELECTRO HYDRAULIC LIFTER

Rampa Elevadora para Estacionamiento 2 postes

Twin post parking lift



REE-2300

AA15004

Altura Total con Vehículo: 3.5 m



Altura Total parte baja: 2 m

2,300 kg

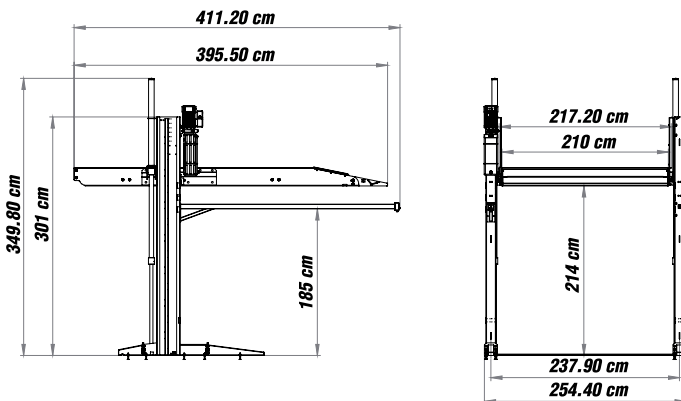

Elevador para estacionamiento 2 postes Twin post parking lift

MODELO / MODEL	REE-2300
Levante Máximo / Max Height	m 3.5
Altura de la plataforma / plataform Height	m 2.1
Distancia entre postes / Between Post	m 2.1
Tiempo de Levante / Lifting time	seg 50
Tiempo de Descenso / Lowering Time	seg 20
Máxima Capacidad por Plataforma / Max	kg 2300
Motor / Motor Power	HP 2
Peso / Weight	kg 750
Voltaje / Volts	V / Hz 220 / 110

Especificaciones para instalación de AMBOS MODELOS

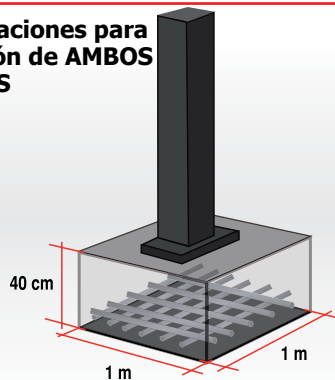

Se requiere un empujamiento de 3/8" ó 1/2", esto a nivel de piso, no es necesario colocar una placa de acero al ras de piso.

Las zapatas deben medir 1m x 1m x 40 cm de profundidad.



CONCRETO ARMADO

**P
A
R
E
D**

Equipos de Emergencia EMERGENCY EQUIPMENT

<p>Cono de seguridad Safety Cone</p>  <p>CS-45 AA28002</p> <p>45 cm</p>	<p>Cono de seguridad con reflectante Safety Cone with reflective collar</p>  <p>CS-45R AA28003</p> <p>45 cm</p>	<p>Cono de seguridad Safety Cone</p>  <p>CS-70 AA28004</p> <p>70 cm</p>	<p>Cono de seguridad con reflectante Safety Cone with reflective collar</p>  <p>CS-70R AA28005</p> <p>70 cm</p>
<p>Triángulo reflejante Warning triangle</p>  <p>TR-10Z AA02082</p> <p>10"</p>	<p>Triángulos reflejantes Warning triangles</p>  <p>TR-10 AA02081</p> <p>1 PAR 10"</p> <p>25.4 cm</p>	<p>Triángulos reflejantes con Bolsa de Vinil Warning triangles</p>  <p>TRI-10DB AA02085</p> <p>10"</p> <p>25.4 cm</p>	
<p>Triángulo reflejante económico Warning triangle</p>  <p>TR-17E AA02082</p> <p>17"</p>	<p>Triángulo reflejante Warning triangle</p>  <p>TR-17A AA02084</p> <p>17"</p> <p>43.1 cm</p>	<p>Triángulos reflejantes Incluye bolsa de vinil Warning triangles vinyl bag included</p>  <p>TR-17 AA02083</p> <p>17"</p>	
<p>Tanque Metálico para Gasolina Metal gas tank</p>  <p>TG-5 AA02080</p> <p>5 l</p>	<p>Tanque Metálico para Gasolina Metal gas tank</p>  <p>TG-10 AA02078</p> <p>10 l</p>	<p>Tanque Metálico para Gasolina Metal gas tank</p>  <p>TG-20 AA02079</p> <p>20 l</p>	

Todos los tanques portátiles para gasolina, cuentan con manguera flexible y despresurizador de seguridad
All the metal gas tanks include a flexible hose and safety valve

Equipos para Mecánico MECHANIC SHOP EQUIPMENT

Topes para estacionamiento

Wheel stopper

- Incluyen:
 • 4 tornillos de 10 mm X 100 mm
 • 4 tapetes de 14 mm X 175 mm



TE-55

AA28007

Charola magnética rectangular

Rectangular magnetic tray.

Acero inoxidable, magneto recubierto, ideal para usar boca abajo.



CMR-1

AA08011

14 x 24 cm

Dolly para auto

Car dollys

Capacidad 454 kg en cada dolly.
 Medidas: 38.7 cm X 59 cm
 Capacity: 454 kg on each dolly.
 Measures: 38.7 cm X 59 cm



D-1

AA08014

Venta en pares
 Sold as a pair

454 kg

Carrito de servicio con triple charola

Tool cart with triple tray.

Medida del carrito:
 83cm x 48cm x 97 cm



CS-3

AA18002

100 kg

Mesa de trabajo con ruedas

Work table with wheels

Con tapete de hule antiderrapante.
 Altura ajustable
 83 cm - 122 cm
 Estructura tubular de acero reforzado.
 Charola
 74cm x 48.2cm x 2.5 cm.



MT-23

AA18004

22 kg

Tina limpia partes de motor

Cleaning parts tub

75 cm X 52 cm X 25 cm



TLM-1

AA08031

**20 Gal.
 115V / 60Hz / 0.5 A**

Caja para herramientas 6 Cajones

6 Drawer tool box



CH-1

AA18001

66cm x 31cm x 38 cm
 Espesor de la lámina / Steel gauge: 1 mm
 Incluye charola de / Tray: 49 cm x 7.7 cm x 20.4 cm
 Correas con baleros / Bell bearing slides

Estante para herramientas 6 Cajones

6 Drawer tool case

66.8 cm x 45.8 cm
 x 73.5 cm
 Espesor de la lámina: 1.5 mm
 Steel gauge: 1.5 mm
 Correas con baleros / Bell bearing slides



EH-1

AA18003

Estante y Caja para Herramientas COMBO

Tool cabinet & tool box COMBO

Támer



CEC-02

BA18001

Extractor de líquido para Frenos

Brake fluid extractor

Incluye Bayoneta con adaptador.
 Botella para rellenado de líquido.
 Permite cambiar el líquido para frenos sin que entre aire al sistema.



ELF-2

AA08016

2l

Extractor manual de líquidos

Manual oil extractor

Incluye Bayoneta y dos extensiones de diferente diámetro.



EML-65

AA08017

6.5l

Rampas Troqueladas

Car ramps

Sólida Construcción de Acero calibre 14

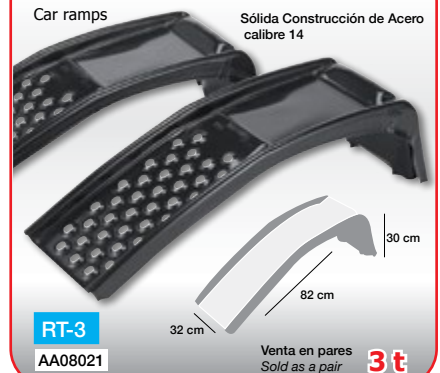

RT-3

AA08021

Venta en pares
 Sold as a pair **3 t**

Equipos de Enderezado CAR BODY REPAIR SYSTEM

Porto power

Incluye estuche de plástico para fácil almacenamiento. Cuenta con 4 extensiones y 9 accesorios
Includes plastic case for easy storage. It comes with 4 extensions and 9 accessories



R-434
AA01068

4 t

Porto power

Incluye estuche de plástico para fácil almacenamiento. Cuenta con 4 extensiones y 9 accesorios
Includes plastic case for easy storage. It comes with 4 extensions and 9 accessories



R-435
AA01069

10 t

Porto power

Incluye carrito para transporte

Incluye 4 extensiones y 13 accesorios. Todo es sistema roscable. No incluye pico de pato.
Includes 4 extensions and 13 accessories. All screw thread system. Duck type outlet not included.

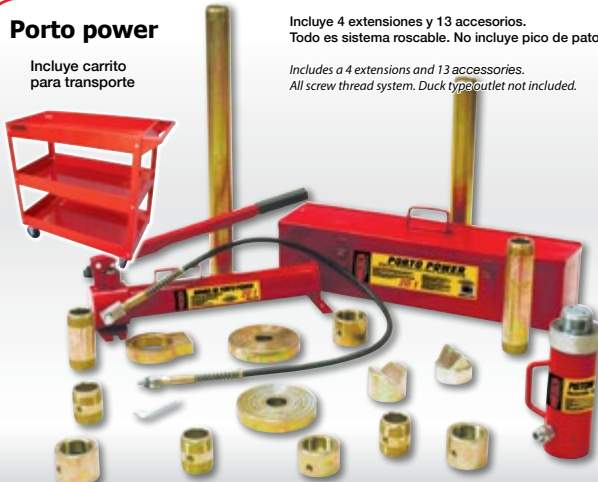

R-436
AA01070

20 t

Enderezador de Chasis

Frame Straightener

Empuje de 150 mm.
 Ruedas de nylon para facilitar su desplazamiento.
 Cuerpo de acero de 2.94 m. de largo.
 Peso 205 kg.
 2 cadenas de 2.8 m. de largo.
*Stroke: 150 mm.
 Nylon wheels for easy transportation.
 2.94 m. steel structure. 1.60 m height post.
 Weight 205 kg.
 Includes 2 chains of 2.8 meters. long each.*

El brazo puede jalar a un ángulo de 45° lateralmente.
The arm pulls 45° sideways.

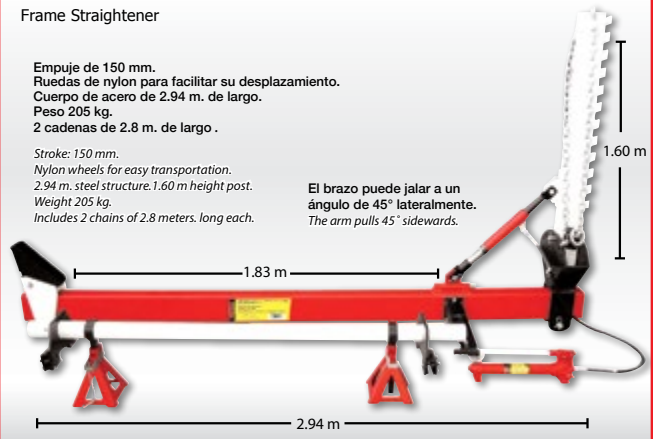

EC-10
AA01004

10 t

Porto Power (9 accesorios)

Porto Power (9 accessories)

TAMER



PPT-10
BA01016

10 t

Bomba Hidroneumática acción simple

Air foot pump

Rango de Presión: 10,000 psi
 Pressure Rating

Puerto de Aceite: 3/8" NPT
 Oil Port



Incluye manguera reforzada de 1.80 m. de largo, 3/4" de diám.
 1.80 m. reinforced hose, 3/4" diameter

BH-9
AA16014

* No incluye Accesorios
 Accessories not included

Cople porto power

Coupler



CP-10
AA01001

Extintores de Emergencia EMERGENCY FIRE EXTINGUISHERS

De aluminio no recargable Polvo químico seco tipo ABC
ABC type



Incluye Soporte Bracket included



EMR-300
AA02033 **300 g**

De aluminio no recargable Polvo químico seco tipo ABC
ABC type



Incluye Soporte Bracket included



EMR-450
AA02034 **450 g**

Recargable Polvo químico seco tipo ABC
Refillable ABC type



Incluye Soporte Bracket included



EE-500
AA02032 **500 g**

Recargable Polvo químico seco tipo ABC
Refillable ABC type



Incluye Soporte Bracket included



EE-1
AA02030 **1 kg**

Recargable Polvo químico seco tipo ABC
Refillable ABC type



Incluye Soporte Bracket included



EE-2
AA02031 **2 kg**

Equipo Lantero TIRE CHANGING EQUIPMENT

Tanque asentador de ceja Cheetah®
Bead setting tank



TAC-22
AA05034

22 l

Juego de barras desmontadoras
Tire demounting tool



JDB-100
AA05016

Para rines desde 17 1/2" - 24 1/2"

Multiplicador de torque
Torque Multiplier



Cuadro de mando del dado: 1"(2.54 cm)
Incluye 2 dados de 32 mm y 33 mm

MT-3200
AA05027

Torque 2,360 Pie/Lb

Tanque para aire comprimido
Air Tank

Presión de salida de aire 115 PSI
Pressure gauge. 115 PSI



TAC-19
AA19017

19 l

Tanque para aire comprimido
Air Tank

Presión de salida de aire 115 PSI
Pressure gauge. 115 PSI



TAC-34
AA19018

37 l

Gato Sacarruedas "YO-YO"
Hydraulic wheel dolly



Altura mínima de rodillos: 6 cm
Minimum Height of Arms
Ancho entre Rodillos: 58 cm
Length of Lifting Arms
Elevación Máxima: 28 cm
Maximum Height of Arms
Peso neto: 78 kg
Net weight

T-500
AA01078

500 kg

Equipo Lantero TIRE CHANGING EQUIPMENT

Balancadora de ruedas para auto

Wheel balancer



BALMK-1020

AA05001

Balancadora de ruedas para auto alto volumen

Wheel balancer



BMK-1324

AA05003

Balancadora de ruedas para camión

Wheel balancer



BCA-1324

AA05002

Desmontadora de llantas para camión

Tire changer



DCA-1442

AA05012

MODELO / MODEL	BALMK-1020	BMK-1324	BCA-1324
Peso máximo de la rueda / Max Wheel weight <i>kg</i>	65	65	150
Velocidad de Balanceo / Balancing speed <i>RPM</i>	200	200	200
Diámetro de Rin / Rim Diameter <i>Pulg</i>	10 a 24	13 a 24	14 a 24
Ancho del Rin / Rim width <i>Pulg</i>	1.5 a 20	1.5 a 20	5.5 a 20
Tiempo de balance / Balancing time <i>Seg</i>	8	8	8
Peso del equipo / Machine weight <i>kg</i>	112	102	267
Potencia Motor / Motor Power <i>Hp</i>	0.5	1	1.5

Equipo Llantero TIRE CHANGING EQUIPMENT

Desmontadora de llantas para rines

Tire changer



DESMK-1020
AA05013

Desmontadora de llantas para rines

Tire changer



D-1020
AA05011

Desmontadora de llantas para rines con brazo de apoyo

Tire changer



DMK-1024
AA05014

Desmontadora de llantas para rines con 2 brazo de apoyo

Tire changer



DDBMK-1226
AA05038

Desmontadora manual de llantas para rines

Tire changer



DM-824
AA05014

Tornos para freno

Brake Lathe



TF-9500
AA05037

MODELO / MODEL		D-824	D-1020	DESMK-1020	DMK-1024	DDBMK-1226	DCA-1442
Diametro Max de la llanta / Max Rim Diameter	Pulg	8 a 24	10 a 20	12 a 24	10 a 24	12 a 28	14 A 42
Ancho Max. Del Rin / Max Rim width	Pulg	10	14	16	16	16	20
Presion de trabajo / Working pressure	PSI	N.A.	120	120	120	120	N.A.
Potencia Motor/ Motor Power	Hp	N.A.	1	1	1.5	1.5	3
Especificacion electrica / Electric Specification	V/Hz	N.A.	120 / 60	120 / 60	120 / 60	120 / 60	220 / 60
Fases / Phase		N.A.	1	1	1	1	3
Jet de inflado en la mesa / Table Inflation Jet		N.A.	NO	SI	SI	SI	NO
Brazos de apoyo / Helping arms		N.A.	N.A.	N.A.	1	2	N.A.

Gatos Hidráulicos de Botella HYDRAULIC BOTTLE JACKS



HECHO EN MÉXICO

GH-1.5
AA01017

1.5 t



HECHO EN MÉXICO

GH-3
AA01024

3 t



HECHO EN MÉXICO

GH-5
AA01026

5 t



HECHO EN MÉXICO

GH-8
AA01028

8 t



HECHO EN MÉXICO

GH-12
AA01019

12 t



HECHO EN MÉXICO

GH-20
AA01021

20 t



Los Gatos MIKEL'S pueden ser utilizados en trabajos horizontales, colocando el sistema de bombeo hacia abajo
 MIKEL'S Jacks can be used for horizontal applications by placing the pump system downward

Los modelos GH-1.5, GH-3, GH-5, GH-8 y GH-12 incluyen tornillo extensión para una altura extra.

The models GH-1.5, GH-3, GH-5, GH-8 and GH-12 include extension screw for an extra height.



Certificado ONNCE
 Gato Hidráulico de Botella





GH-30
AA01025

30 t



GH-50
AA01027

50 t

Bomba de 2 velocidades

Double pump system

MEJORADO



GHD-50
AA01029

50 t

Bomba de 2 velocidades

Double pump system



GH-100
AA01018

100 t

Aceite hidráulico

Hydraulic oil



GH-2000
AA21003

1 l

100% Reparable

Diseño totalmente desarmable que permite la sustitución de piezas gastadas o dañadas. Absoluta disponibilidad de refacciones, le aseguran que el gato le servirá por muchos años.

100% Repairable

Each jack can be completely disassembled, allowing for easy replacement of worn or damaged parts. The continuous availability of spare parts ensures reliable performance of your jack for many years to come.

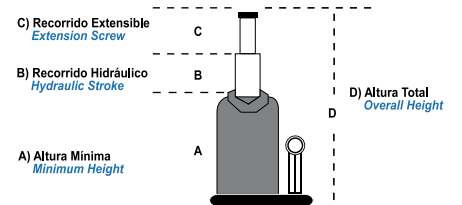

MODELO / MODEL		GH-1.5	GH-3	GH-5	GH-8	GH-12	GH-20	GH-30	GH-50	GHD-50	GH-100	
Altura Mínima / Minimum Height	mm	A	180	210	217	220	220	280	280	235	260	305
Recorrido Hidráulico / Hydraulic Stroke	mm	B	115	147	153	149	140	190	170	120	150	155
Recorrido Extensible / Extension Screw	mm	C	60	68	70	96	90	---	---	---	---	---
Altura Máxima / Maximum height	mm	D	355	425	440	465	450	470	450	355	410	460
Peso / Weight	kg		2.7	3.5	5	5.5	7.9	13.4	23	31	29	90.6

Gatos Hidráulicos de Botella HYDRAULIC BOTTLE JACKS *TIMER*



Gatos Hidráulicos de Botella
Hydraulic Bottle Jacks

MODELO / MODEL	GTE-2	GTE-4	GTE-6	GTE-8	GTE-12	GTE-16	GTE-20	GT-32	GT-50
Altura Mínima Minimum Height mm	181	194	216	230	230	230	242	239	299
Recorrido Hidráulico Hydraulic Stroke mm	116	118	127	147	155	150	150	152	193
Recorrido Extensible Extension Screw mm	48	60	70	80	80	80	60	-	-
Altura Total Total height mm	345	375	413	457	465	460	452	391	492
Peso Weight kg	2.4	3.5	4.8	6.0	7.7	8.6	11.40	22	30.5

Gatos Hidráulicos Especiales HYDRAULIC SPECIALTY JACKS



HECHO EN MÉXICO

GET 2.5
AA01016

2.5 t



HECHO EN MÉXICO

GE-5
AA01013

5 t



HECHO EN MÉXICO

GE-5.5
AA01081

5.5 t



HECHO EN MÉXICO

GE-8
AA01014

8 t



HECHO EN MÉXICO

GE-12
AA01082

12 t



HECHO EN MÉXICO

Cuenta con válvula de seguridad
Includes a safety valve

GEV-12
AA01083

12 t



HECHO EN MÉXICO

Chaparro

GH-12CH
AA01020

12 t



HECHO EN MÉXICO

Chaparro

GH-20CH
AA01022

20 t

Todos estos Gatos cuentan con la certificación



Cumplen con los requerimientos de NOM-114-scfi-2006

Gatos Hidráulicos Especiales
Hydraulic Speciality Jacks

Todos estos Gatos se desarrollan bajo especificaciones y requerimientos del cliente.
All these jacks are developed under specifications and customer requirements.

MODELO / MODEL		GET-2.5	GE-5	GE-5.5	GE-8	GH-12CH	GEV-12	GE-12	GH-20CH
Altura Mínima / Minimum Height	mm	A	236.5	228	239	255	160	220	167
Recorrido Hidráulico / Hydraulic Stroke	mm	B	349.5	140	176	183	75.5	140	89
Recorrido Extensible / Extension Screw	mm	C	158	71	72	65	59	90	N/A
Altura Total / Total height	mm	D	586	439	487	503	295.5	450	256
Peso / Weight	kg		5.8	5.37	5.37	5.58	7.12	8.11	9.7

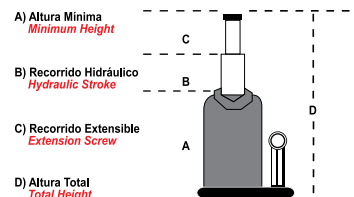

Gatos Hidráulicos Telescópicos de Botella TELESCOPIC HYDRAULIC BOTTLE JACKS



Gatos Hidráulicos Telescópicos Telescopic Hydraulic Jacks

MODELO / MODEL	GHT-1.5	GHT-2.5	GHT-10CH	GHT-12	GTV-12
Altura Mínima / Minimum Height mm	179.7	201.5	125	154	230
Recorrido Hidráulico / Hydraulic Stroke mm	223	114	95	89	240
Recorrido Extensible / Extension Screw mm	113	129	---	87	80
Altura Máxima / Maximum height mm	403	445	225	330	593
Peso / Weight kg	3.19	5.2	7.6	10	15

Gatos de Tijera SCISSOR JACKS



Gatos Hidroneumáticos PNEUMATIC HYDRAULIC JACKS

Botella c/ tornillo extensión

Bottle with extension screw

Con tornillo extensión, bomba de aire de rápida eficiencia.



GN-12

AA16005

12 t

Botella c/ tornillo extensión

Bottle with extension screw

Con tornillo extensión, reduce el tiempo de levante, cuenta con resortes de retorno.



GN-20

AA16006

20 t

Botella

Bottle

Bomba neumática de gran eficiencia, resortes de retorno para mejor desempeño.



GN-35

AA16007

35 t

Botella con carrito

Bottle with cart



GHC-20T

AA16004

20 t

Manguera flexible reforzada, resiste hasta 15,000 psi. Empaques de nitrilo bruno N, resisten temperaturas de -20 °F a +225 °F. Reinforced 15,000 psi, hose. Nitrile buna N seals resist from -20 °F + 225 °F.

MODELO / MODEL	GN-12	GN-20	GA-206	GA-210	GA-322	GA-335	GN-35
Altura Mínima / Minimum Height	mm 265	265	150	160	220	-	265
Recorrido Hidráulico / Hydraulic Stroke	mm 165	165	410	400	110	-	150
Recorrido Extensible / Extension Screw	mm 80	80	---	---	95	-	---
Altura Total / Total height	mm 510	510	560	560	425	-	415
Peso / Weight	kg 12.3	16.5	116	171	38.5	-	30
Presión de Aire / Air Pressure	90-120 Psi	90-120 Psi	90-120 Psi	90-120 Psi	90-120 Psi	-- Psi	90-120 Psi

Patín

Garage

Ruedas traseras giratorias de fundición, estructura de acero de uso rudo Heavy duty cast iron casters.



GA-206

AA16001

5 t

Patín

Garage

Servicio Pesado, Base y cilindros soldados para asegurar fuerza y eliminar fugas



GA-210

AA16002

10 t

Uso profesional equipo pesado

Professional, heavy duty use.

MEJORADO

NOTA: La operación en este modelo es únicamente neumática. The operation of this model is only pneumatic.



GA-322

AA16003

22 t

Con Ruedas

Wheels



GA-335

AA16015

35 t

Gatos Hidráulicos de Patín HYDRAULIC FLOOR JACKS

Aluminio Extra Bajo

Aluminum quick lifting



Ultra ligero y sumamente durable

GAEL-3

AA01011

1.5 t

Racing

Caja Color



Diseño de manija exclusivo en el mercado, para transportarlo en forma vertical

GP-2M

AA01041

2 t

Racing

Caja Color



Ruedas traseras giratorias con 360° de movimiento.

GPP-2M

AA01051

Incluye Portafolio de Plástico
Includes plastic case

2 t

Compacto

Compact

Soporte giratorio para un mejor posicionamiento y maniobrabilidad.



Incluye Portafolio de Plástico
Includes plastic case

GP2C

AA01040

2 t

Compacto para SUV, Pick Ups



GPC-T2

AA01045

2 t

Premier

Estructura de una sola pieza extra, válvula de seguridad para evitar la sobrecarga.



Incluye Portafolio de Plástico
Includes plastic case

GP2T

AA01042

2 t

Caja de Color

Color box

Tamer



GP2

BA01002

2 t

Portafolio de Plástico

Blow mold case

Tamer



GPP2

BA01003

2 t

Caja de Color

Color box

MANGO



GNM-2

CA01001

2 t

Portafolio de Plástico

Blow mold case



GNM-2P

CA01002

Incluye Portafolio de Plástico
Includes plastic case

2 t

Premier



GP25T

AA01039

Incluye Portafolio de Plástico
Includes plastic case

2.5 t

Premier Extrabajo

Extra-low



Estructura de acero reforzada, ruedas de fundición.

GPEB-25

AA01046

2.5 t

Para SUV's, Pick Ups

Brazo largo



GPSUV-2.5

AA01052

2.5 t

Premier para SUV's, Pick Ups



GPP-03

AA01050

3 t

Racing para taller

Estructura extra resistente, para trabajo pesado.



GP-3M

AA01043

3 t

Extra bajo levante rápido

Low profile, quick lifting



GXL - 3

AA01057

3 t

Doble sistema de Bombeo

Trabajo Pesado

Heavy Duty

Estructura extra resistente, válvula de seguridad para evitar la sobrecarga



G-489

AA01010

3 t

Doble sistema de Bombeo

Reforzado

Reinforced



GHP-3T

BA01001

3 t

Levante rápido

Speedy lifting

MEJORADO

Con 2 bombazos alcanza su altura máxima.



GPLR-3.5

AA01049

3.5 t

Extrabajo

Quick lifting



GHPL-4T

AA01034

4 t

Doble sistema de Bombeo

MODELO / MODEL	GAEL-3	GNM-2 GNM-2P	GP-2 GPP-2	GP-2M GPP-2M	GP2C	GP2T	GPC-T2	GP25T	GPEB-25	GPSUV-25	GPP-03	GP-3M	G-489	GXL-3	GHP-3T	GPLR-3.5	GHPLT-4T
Altura Mínima Minimum Height mm	80	128	128	128	140	127	190	135	85	150	190	135	133	90	135	145	70
Recorrido de Elevación Hydraulic Stroke mm	295	172	215	215	247	203	258	215	296	380	178	365	332	460	365	335	438
Altura Máxima Maximum height mm	375	300	343	343	387	330	448	350	381	530	368	500	465	550	500	500	508
Peso Weight kg	11.8	6.0	8.0	8	10.0	10.0	11.0	10.0	13.2	21.5	17.5	30.0	30.7	45.0	30.0	41.0	42.8

Gatos Hidráulicos de Patín Trabajo Pesado HEAVY DUTY

Brazo extra largo

Extra Long arm

Levanta hasta 80 cm. de altura.
Lift up to 80 cm. high.



G-482

AA01007

2 t

Trabajo Extra Pesado

Extra Heavy Duty

Estructura de acero reforzada,
ideales para vehículos pesados.



G-483

AA01008

3 t

Trabajo Extra Pesado

Extra Heavy Duty



G-485

AA01009

5 t

Trabajo Extra Pesado

Extra Heavy Duty



G-410

AA01005

10 t

Trabajo Extra Pesado

Extra Heavy Duty



G-420

AA01006

20 t

Los modelos G-482, G-483, G-485, G-410 y G-420 cuentan con doble bomba de aproximación y carga (ver figura).

Models G-482, G-483, G-485, G-410 and G-420 have an approach and load dual pump (see figure).

Los platos giratorios están hechos de placa de acero o de fundición según su capacidad.

Steel or cast-iron rotary plates, depending on the capacity.



MODELO / MODEL		G-482	G-483	G-485	G-410	G-420
Altura Mínima / Minimum Height	mm	A 140	130	150	160	205
Recorrido de Elevación / Hydraulic Stroke	mm	B 670	490	420	370	380
Altura Máxima / Maximum height	mm	C 800	600	560	685	585
Dimensiones del gato / Jack Dimensions	cm	D 119 x 45 x 19	130 x 32 x 20	142 x 37 x 20	156 x 49 x 25	185 x 41 x 20
Peso / Weight	kg	58	70	95	145	230

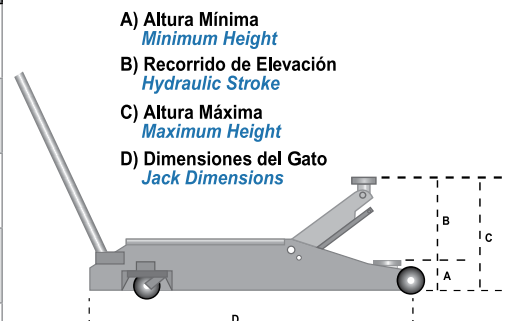

Gatos para Transmisiones / Clutch TRANSMISSION JACKS

Estructura reforzada para uso rudo



T-1450
AA01072 **500 kg**

Ruedas giratorias de fundición



T-4200
AA01076 **1 t**

Charola de acero



T-4215
AA01077 **1.5 t**



T-4220
AA01080 **2 t**

Para Fosas
For pits



GTF-500
AA01055 **500 kg**

Telescópico para Fosas
Telescopic for workshop pits



GT-500
AA01054 **500 kg**

Telescópico para Fosas
Telescopic for workshop pits



GT-1000
AA01053 **1 t**

Adaptador para transmisiones para gatos de patín
Transmission adaptor



Inclinación de silleta:
Frente 60° - Atrás 10°
Rango de longitud de trabajo:
10 cm - 39.3 cm
Rango de ancho de trabajo:
22.2 cm - 33 cm.

AT-500
AA08001 **500 kg**

Gato para Clutch de Camión
Truck flywheel handler



GCC-130
AA01012 **130 kg**

Dolly para Tambor de Freno
Truck brake drum dolly



DTF-200
AA08015 **200 kg**

MODELO / MODEL	T-1450	T-4200	T-4215	T-4220	GT-500	GTF-500	GT-1000	GCC-130	DTF-200
Altura Mínima Minimum Height <i>cm</i>	216	20	165	165	85	1135	84.5	40	26
Altura Máxima Maximum Height <i>cm</i>	628	83	890	890	1795	1940	177	97	53
Dimensiones del Gato Jack Dimensions <i>cm</i>	79x38	102x48	110x65	110x65	81x67	85x70	94 x 94	90 x 60	158 x 42
Dimensiones de la Charola Tray Dimensions <i>cm</i>	32x20	36x20	46x37	46x37	42x37	35x25	35 x 25	n/a	n/a
Peso Weight <i>kg</i>	35.5	68	129	129	62	30.5	86	48	24

Herramienta Especializada SPECIALITY TOOLS

Compresómetro motores a gasolina

Petrol engine compression tester



CMG
AA08036

Kit compresómetro diesel con accesorios

Cylinder pressure meter for diesel truck



KCD
AA08037

Kit compresómetro-presión de bomba de gasolina

Compression and pressure test gauges kit



KCBG
AA08038

Kit purga de frenos convencionales y ABS

Vacuum tester and brake bleeding kit



KPF
AA08035

Kit de Herramientas NISSAN-RENAULT 1.6 l

Tools kit



KH-NR16
AA08032

Kit de herramientas especiales para inmovilizar el árbol de levas para realizar el cambio de bandas y poleas.

Kit de Herramientas NISSAN-RENAULT 2.0 l

Tools kit



KH-NR2.0
AA08039

Herramienta Especializada SPECIALITY TOOLS

Multímetro digital básico

Basic digital multimeter



MDB-830
AD28001

Multímetro digital de gancho

Hook type digital multimeter



MDG-465
AD28002

Multímetro digital automotriz

Automotive digital multimeter



MDA-129
AD28003

Juego de desconectores para líneas de combustible y aire acondicionado

Pipe connector removing kit

NEW!



JDLC-22
AD08040

22 Piezas

Calibrador de discos Frenos

Universal caliper wind back kit

NEW!



CDT-18
AD08041

18 Piezas

Extractores de bujías rotas

Spark plug thread repair kit

NEW!



EXBR-6
AD08042

Kit de Extractores Internos y Externos

Internal & external puller set

NEW!



KEIE-5
AD08043

Kit Extractor de Rodamientos

Bearing separator assembly kit

NEW!



KER-15
AD08044

15 Piezas

Herramienta Neumática PNEUMATIC TOOLS

Cortadora de Disco
Cut-Off Tool



CN-3
AA23002

3"

Esmeriladora
Angle grinder

Guarda de Seguridad de ajuste rápido.



EA-45
AA23003

4 1/2"

Matraca
Impact Ratchet

Válvula de reversa para cambios de dirección.
Reverse valve for direction change.



Torque: 50 ft/lb

MIN-38
AA23006

3/8"

Matraca
Impact Ratchet



Torque: 50 ft/lb

MIN-12
AA23005

1/2"

Cizalla
Air Metal Shear



CIN
AA23001

2.5 HP

Lijadora Orbital
Air Orbit Sander



LON-5
AA23004

5"

Pistola de impacto
Wrench



Control de velocidad que permite hacer que la pistola gire a velocidades variables.

Torque: 320 pie/lb

PIN-1/2
AA23008

1/2"

Pistola de impacto
Wrench



- Torque máximo de 600 ft/lb
- Super ligera 1.9 kg
- Entrada de aire de 1/4"
- Sistema de dos martillos (Twin Hammer)
- Potencia 7000 rpm

Torque Variable
Máximo: 600 pie/lb

PIN-600
AA23011

1/2"

Pistola de impacto
Wrench



Sistema "twin hammer"

Torque Variable
Máximo: 529 pie/lb

PIN-734
AA23013

1/2"

Pistola de impacto con Kit 10 Dados
Wrench with 10 Sockets Kit



10 dados estándar/
10 SAE sockets: 7/16", 1/2", 9/16", 5/8", 11/16", 3/4", 13/16", 7/8", 15/16", 1".

Incluye: cople macho de 1/4", barra extensión de 1/2"x 5", llave Allen hexagonal, bote con aceite y estuche de plástico.

Includes: 1/4" male coupler, 1/2"x 5" extension bar, hexagonal Allen key, oil bottle and plastic case.

Torque: 320 pie/lb

PINK-1/2
AA23016

1/2"

Herramienta Neumática PNEUMATIC TOOLS

Pistola de impacto con Kit 10 Dados

Wrench with 10 Sockets Kit



Sistema "twin hammer"
Torque: 529 pie/lb

PIN-734H

AA23014

1/2"

Pistola de impacto vástago largo

Wrench



Torque Variable
Máximo: 500 pie/lb

PIN-677L

AA23012

1/2"

Pistola de impacto industrial

Industrial wrench



Torque Variable
Máximo: 625 pie/lb

PIN-850

AA23015

1/2"

Pistola de impacto

Wrench



Torque Variable
Máximo: 720 pie/lb

PIN-3/4

AA23010

3/4"

Pistola de impacto con Kit de Dados

Wrench with Sockets



Torque Variable
Máximo: 720 pie/lb

PINK-3/4

AA23017

3/4"

Pistola de impacto

Wrench



Torque: 2500 pie/lb

PIN-1

AA23007

1"

Pistola de impacto vástago largo 6"

Wrench



Torque: 2500 pie/lb

PIN-16

AA23009

1"

Pulidora

Polisher



PN-7

AA23018

7"

Sierra Cortadora Neumática

Air Body Saw



- Velocidad: 9000 RPM
- Capacidad de corte:
Aluminio 1.5 mm Acero 1.3 mm
- Consumo de aire:
184 l/min (6.5 cfm)

SCN-1/4

AA23019

1/4"

Kit de Afinación Automotriz MOTOR TUNNING KIT

Kit Básico de Afinación Líquido Presurizado

Injectors cleaning



Incluye:
 Manómetro para la presión del combustible
 Juego de 4 conectores
 Juego de 4 desconectores
 2 Ahorcadores
 Cadena con soporte para lata
 Manómetro con regulador

KBP

AA08020

Boya para limpieza de inyectores

Injector's cleaning Kit



Incluye:
 Boya presurizadora
 Manguera para Boya
 Manómetro para la presión del combustible
 Tapón para modelos FORD
 Conector en "T" para modelos Nissan
 Conector en "T" TBI
 Juego de 8 desconectores
 juego de 4 conectores
 Tarraja para válvula
 Ahorcadores
 Caja Plástica de 16"

KAA-24

AA08019

Gatos Hidráulicos para Pluma HYDRAULIC HOIST JACKS



MODELO / MODEL	GHP-1.5	GHP-5	GHP-8	GHP-12
Altura Mínima / Minimum Height mm	610	550	612	630
Recorrido Hidráulico / Hydraulic Stroke mm	490	474	490	490
Altura Total / Total height mm	1100	1024	1102	1120
Peso / Weight kg	5.5	9.4	13	15

Nivelador de Carga LOAD LEVELER

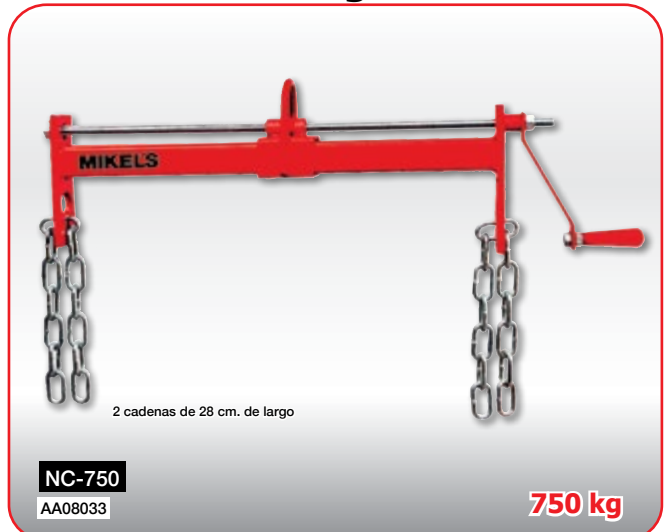

Kits de Emergencia EMERGENCY KITS

Kit básico

Basic kit

Desarmador plano
flat blade screwdriver
Desarmador de cruz
phillips head screwdriver
4 Llaves españolas
wrenches
8/9, 10/11, 12/13, 14/15 mm
Pinza de mecánico
pliers

Bolsa de vinil
Tool bag



KHF-9062MI

AA03012

Kit tipo cartera

Wallet type kit



Pinzas de mecánico de 6"
6" slip joint pliers
Calibrador de presión CL-1
Pressure gauge
Martillo / hammer
Estuche MIKEL'S tipo cartera
Folding wallet

KIT-10

AA03015

4 Llaves españolas/
4 Wrenches: 8 y 9 mm, 10 y 11 mm, 12 y 13 mm, 14 y 15 mm
Desarmador plano/
Flat head screwdriver: 6"x100 mm
Desarmador de cruz / Phillips screwdriver: 6"x100 mm

Kit de emergencia automotriz

Automotive emergency kit

Estuche/ bag
Triángulo reflejantes 10"
10" Reflective triangle
Desarmador plano / flat blade screwdriver
Desarmador de cruz
phillips head screwdriver
Pinza de mecánico / pliers
Cables pasacorriente 2.4M calibre 10
booster cables 2.4 M x gauge 10
Lámpara Manual Recargable
Rechargeable Lamp
Guantes de Algodón con puntos de PVC
Cotton gloves with PVC Dots



KEA-8

AA03007

Kit básico de emergencia

Basic emergency kit



Inflantitas 445 ml / Magic tire 445 ml
Cuerda trenzada / Tow rope
Triángulo reflejante 17" / 17" reflector triangle
Cables pasacorriente 2.4M calibre 10 / Booster cables 2.4 M x gauge 10
Maleta rectangular / Rectangular bag
Calibrador tipo pluma / Pencil air pressure gauge

KIT-1

AA03014

Kit de Emergencia Básico

Basic Emergency Kit

Estuche/ bag
Triángulo reflejante 17"
17" Reflective triangle
Cables pasacorriente 2.4M calibre 10
booster cables 2.4 M x gauge 10
4 Llaves españolas: 8 y 9 mm, 10 y 11 mm,
12 y 13 mm, 14 y 15 mm
4 Wrenches:
Pinza de mecánico
pliers
Desarmador plano
Flat head screwdriver: 6"x100 mm
Desarmador de cruz
Phillips screwdriver: 6"x100 mm
Guantes de Algodón con puntos de PVC
Cotton gloves with PVC Dots
Impermeable Tipo Manga Raincoat



KHS-9170MI

AA03013

Kit de seguridad automotriz 1 t

Automotive security kit 1t

4 Llaves españolas : 8 y 9 mm, 10 y 11 mm,
12 y 13 mm, 14 y 15 mm
4 Wrenches
Desarmador plano
Flat head screwdriver: 6"x100 mm
Desarmador de cruz
Phillips screwdriver: 6"x100 mm
Juego de cables pasacorriente
Booster cables: 2.4 m x gauge 10
Triángulo reflejante 17"
17" Reflective triangle
Pinza de mecánico
pliers
Maleta rectangular MIKEL'S
MIKEL'S rectangular bag
Gato de tijera 1t
1t scissor jack



KIT-11

AA03017

Kit de emergencia automotriz

Emergency kit

4 Llaves españolas: 8 y 9 mm,
10 y 11 mm, 12 y 13 mm, 14 y
15 mm
4 Wrenches
Desarmador plano
Flat head screwdriver: 6"x100 mm
Desarmador de cruz : 6"x100 mm
Phillips screwdriver
Juego de cables pasacorriente:
2.4 m x gauge 10
booster cables
Extintor 1 kg
1 kg extinguisher
2 Triángulos reflejantes 17"
17" Reflective triangles
Pinza de mecánico
Pliers
Maleta rectangular MIKEL'S
MIKEL'S rectangular bag

KIT-4

AA03019

Kit de Asistencia en el camino

On The Road Assistance kit

Estuche/ bag
Triángulos reflejantes 17"
17" Reflective triangle
Extintor 1kg
1 Kg extinguisher
Inflantitas 445 ml
Magic tire
Cables pasacorriente 2.4M
calibre 10
booster cables 2.4 M x gauge 8
4 Llaves españolas: 8 y 9 mm, 10
y 11 mm,
12 y 13 mm, 14 y 15 mm
4 Wrenches
Pinza de mecánico pliers
Desarmador plano: 6"x100 mm
Flat head screwdriver
Desarmador de cruz : 6"x100 mm
Phillips screwdriver
Guantes de Algodón con puntos
de PVC
Cotton gloves with PVC Dots
Impermeable Tipo Manga Raincoat

KIT-9153MI

AA03023

Kits de Emergencia EMERGENCY KITS

Kit de Emergencia Automotriz

Automotive Emergency kit

Estuche bag
Triángulos reflejantes 10"
10" Reflective triangle
Extintor 1kg
1 Kg extinguisher
Inflantías 445 ml
Magic tire 445 ml
Cables pasacorriente 2.4M calibre 8
booster cables 2.4 M x gauge 8
Lámpara de emergencia 4 en 1 LMF-8
4 In 1 lantern
Multiherramientas 28 en 1
28 In1 multitool



KEM-9162MI

AA03009

Kit de Apoyo Vial

Vehicle Assistance Kit

Estuche bag
Extintor 500 g
500 g extinguisher
Inflantías 445 ml
Magic tire
Cables pasacorriente 2.4M calibre 10
booster cables 2.4 M x gauge 8
4 Llaves españolas : 8 y 9 mm, 10 y 11 mm,
12 y 13 mm, 14 y 15 mm
4 Wrenches
Pinza de mecánico
pliers
Desarmador plano : 6"x100 mm
Flat head screwdriver
Desarmador de cruz: 6"x100 mm
Phillips screwdriver
Guantes de Algodón con puntos de PVC
Cotton gloves with PVC Dots
Impermeable Tipo Manga
Raincoat
Cinturones elásticos-bungies 8 piezas
8 Pieces bungees
Lámpara de emergencia 4 en 1 LMF-8
4 In 1 lantern
Maletín Primeros Auxilios
First aid Kit



KAV-9223MI

AA03003

Kit para excursión

Excursion kit



Cinturones tensores 2 piezas T-2 / 2 Pieces tie down belts
Cuerda trenzada / Tow rope
Multiherramientas 28 en 1 / 28 In1 multitool
Calibrador profesional CP-1 / Professional tire gauge
Compresor 4 en 1 W-1557 12V / 4 In 1 air compressor
Maleta grande para herramientas MHG-16 / Tool bag

KIT-2

AA03018

Kit para auto 2 t

2 t car kit



Compresor de aire 12 V W-1711 / 12 V air compressor
Calibrador de carátula 60 lb CCP-60 / Tire gauge
Gato de patín Mango 2t GNM-2 / 2T floor jack
Maleta grande para herramientas MHG-16 / Tool bag

KIT-7

AA03021

Kit de auxilio vial 1.5 t

1.5T road side aid kit

4 Llaves españolas: 8 y 9 mm,
10 Y 11mm, 12 y 13 mm, 14 Y 15 mm
4 Wrenches
Desarmador plano
Flat head screwdriver: 6"x100 mm
Desarmador de cruz
Phillips screwdriver: 6"x100 mm
Pinza de mecánico
pliers
Maleta MIKEL'S
MIKEL'S bag
Martillo
hammer
Gato de botella telescópico de 1.5t
1.5t bottle telescopic jack

Ideal para Minivans, SUV's,
Crossovers y Pick Up's
Único en México



KIT-9

AA03022

Kit de asistencia vehicular

Vehicle assistance kit

Bolsa Ecologica bag
Triángulo reflejante 10"
10" Reflective triangle
Extintor 450 g
450 g extinguisher
Multiherramientas 27 en 1
27 In1 multitool
Guantes de Algodón con puntos de PVC
Cotton gloves with PVC Dots
Calibrador Digital CPD-1
Digital tire gauge

Lámpara tipo Minero LTM1-3AAA
Head Lamp
Chaleco de Seguridad
Safety Vest



KAV-9284MI

AA03004

Kit de asistencia vial

Assistance kit

Estuche bag
Triángulos reflejantes 10"
10" Reflective triangle
Extintor 450 g
450 g extinguisher
Multiherramientas 27 en 1
27 In1 multitool
Guantes de Algodón con puntos de PVC
Cotton gloves with PVC Dots
Calibrador Digital CPD-1
Digital tire gauge
Lámpara tipo Minero LTM1-3AAA
Head Lamp



Chaleco de Seguridad
Safety Vest
Cuerda trenzada
Tow rope
Cables pasacorriente 2.4M calibre 8
booster cables 2.4 M x gauge 8

KAV-BMWMI

AA03005

Crea...

En Industrias Tamer nos encontramos en constante comunicación con todos nuestros clientes para estar a la vanguardia en cuanto a las necesidades del mercado, es por esto que hemos desarrollado los Kits de Emergencia y los Kits de Emergencia para trabajo pesado MIKEL'S que están diseñados especialmente para las diferentes necesidades del sector automotriz.

Kits de Emergencia EMERGENCY KITS

Kit gato de botella 2.5 t

2.5T bottle jack kit



Bolsa horizontal / horizontal bag
 Gato de botella telescópico 2.5 t / 2.5t telescopic bottle jack
 Extintor 2 kg / 2 kg Extinguisher
 2 Triángulos reflejantes 17" / 17" Reflective triangles
 Llave de artillería con palanca 19 mm / 19 mm artillery wrench
 Extensión de palanca / Extension lever

KGH-1812MI

AA03010

Kit para camiones con gato 8 t

8T trucks kit



Bolsa horizontal / horizontal bag
 2 Triángulos reflejantes 17" / 17" Reflective triangles
 Extintor 2 kg / 2 kg extinguisher
 Gato de botella 8 t / 8 t bottle jack
 Llave de artillería con maneral de 33 mm
 33 mm artillery wrench with level

KS-532-1

AA03028

Kit gato 12 t

12 T jack kit



Bolsa horizontal / Horizontal bag
 3 Triángulos reflejantes 17" / 17" Reflective triangles
 Extintor 2kg / 2 Kg extinguisher

Gato de botella 12 t / 12 T bottle jack
 Llave de artillería con maneral de 33 x 38 mm
 33 X 38 mm iron wrench with level

KS-532MI

AA03026

Kit para camiones con gato 20 t

20 T trucks kit



3 Triángulos reflejantes 17" / 3 Reflective triangles
 Llave de artillería con maneral 33 mm / Heavy duty wrench with lever
 Bolsa de vertical / Vertical bag
 Gato de botella 20 t / 20 t bottle jack

KIT-8007

AA03027

Llaves para Filtro FILTER WRENCH



LLFA-1

AA14011

2 11/16" - 3 1/2"
(68 - 90 mm)



LLFA-2

AA14012

3/18" - 3 15/16"
(79 - 100 mm)

Llaves de Artillería GUNNER WRENCHES

<p>Llave 7/8", 13/16" Wrench</p>  <p>Boca Hexagonal Hexagonal Socket</p> <p>T-4 22-20.6 mm AA05030 2,1 kg</p>	<p>Llave 7/8", 1 1/8" Wrench</p>  <p>T-7 22-28 mm AA05032 2,74 kg</p>	<p>Llave 1 1/16", 1 1/4" Wrench</p>  <p>Boca Hexagonal Hexagonal Socket</p> <p>T-9 27-32 mm AA05033 2,77 kg</p>	<p>Llave 1", 1 1/4" Wrench</p>  <p>T-33 33 mm AA05029 2,82 kg</p>	<p>Llave 1 1/2", 13/16" Maneral 7/8" x 20" Wrench / Tommy bar</p>  <p>Boca Hexagonal Hexagonal Socket</p> <p>Boca Cuadrada Square Socket</p> <p>T-10 38-208 mm AA05028 4,1 kg</p>
<p>Espátula puntas planas 28.5" Tire spoon</p>  <p>T-402 3/4"x 724 mm AA05031 1,5 kg</p>	<p>Espátula puntas planas Tire spoon</p>  <p>T-E1 11/16"x 660 mm AA05036 1,6 kg</p>	<p>Industrial pavonada</p>  <p>HECHO EN MÉXICO</p> <p>LLA-D4 7/8"x 13/16" AA05020 1,8 kg</p>	<p>Industrial pavonada</p>  <p>HECHO EN MÉXICO</p> <p>LLA-D5 15/16"x 13/16" AA05021 1,8 kg</p>	
<p>Industrial pavonada</p>  <p>HECHO EN MÉXICO</p> <p>LLA-D6 1-1/16"x 1" AA05022 2.3 kg</p>	<p>Industrial pavonada</p>  <p>HECHO EN MÉXICO</p> <p>LLA-D7 1-1/8"x 7/8" AA05023 1.2 kg</p>	<p>Industrial pavonada</p>  <p>HECHO EN MÉXICO</p> <p>LLA-D8 1-1/18"x 1" AA05024 2.4 kg</p>	<p>Industrial pavonada</p>  <p>HECHO EN MÉXICO</p> <p>LLA-D33 33mm x 27mm AA05018 2.4 kg</p>	

Llaves de Artillería GUNNER WRENCHES

Industrial pavonada



HECHO EN MÉXICO

LLA-33P
AA05019

33 mm
2,9 kg

Industrial pavonada



HECHO EN MÉXICO

LLA-D10
AA05017

38.1mm x 20.6mm
3.2 kg

Maneral para llave de artillería industrial

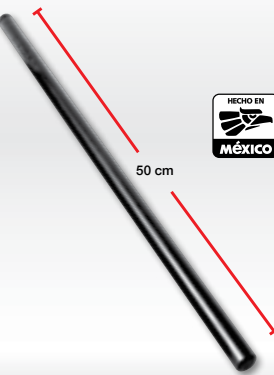

HECHO EN MÉXICO

MAN-M1
AA05025

11/16" x 50cm
0.9 kg

Maneral para llave de artillería industrial



HECHO EN MÉXICO

MAN-M2
AA05026

0.911" x 40cm
0.9 kg

Llaves de Cruz CROSS WRENCHES

Cromada 13/16" - 3/4" - 17mm - 7/8"
Chromed



CC-2
AA05007

14"
1,23 kg

Cromada 13/16" - 3/4" - 17mm - 7/8"
Chromed



CC-1
AA05005

18"
1,54 kg

Cromada 13/16", 3/4" - 17 mm, 7/8"
Chromed



CC-3
AA05008

20"
1,7 kg

Cromada Plegable 13/16" - 3/4" - 17mm - 7/8"
Foldable Chrome Finish



CC-14P
AA05006

14"
1,32 kg

Llave Telescópica 17, 19, 21, 23 mm.
Telescopic

Dados fabricados en Cromo Vanadio



Incluye:
Maneral Telescópico (35 cm - 52.5 cm)
Bolsa de almacenaje
2 Dados: 17 mm / 19 mm
21 mm / 23 mm

Includes:
Telescopic Handle (35 cm - 52.5 cm)
Storage Bag
2 Sockets: 17 mm / 19 mm
21 mm / 23 mm

CC-8
AA05009

1,08 kg

Llave Reforzada 13/16", 3/4" 17 mm, 7/8"
Reinforced



HECHO EN MÉXICO

CC-9
AA05010

19"
1,9 kg

Llave de cruz para microbús 7/8", 1", 1 1/16", 1 1/8"
Truck wrench



HECHO EN MÉXICO

CC-11
AA05004

26"
4.61 kg

Galvanizada 13/16" - 3/4" - 17mm - 7/8"
Galvanized



TAMER

LCT-18
BA05001

18"

Limpiaparabrisas WINDSHIELD WIPERS



Incluyen adaptadores para conector tipo PIN: Bayoneta y Gancho

Include adaptor type PIN: Bayonet and Hook



Incluyen adaptadores universales Individual package

Lubricación LUBRICATION

Aceitera de presión Bote de Acero, tubo flexible
Flexible tubing



A1F

AA09002

160 ml

Aceitera de presión Bote de Acero, tubo flexible
Flexible tubing



A2F

AA09006

250 ml

Aceitera de presión Bote de Acero, tubo flexible
Flexible tubing



A3F

AA09010

500 ml

Aceitera de presión Bote de Acero, tubo flexible
Flexible tubing



Z5F

AA09039

1000 ml

Aceitera de presión Bote de Acero, tubo rígido
Rigid tubing



A1R

AA09004

160 ml

Aceitera de presión Bote de Acero, tubo rígido
Rigid tubing



A2R

AA09008

250 ml

Aceitera de presión Bote de Acero, tubo rígido
Rigid tubing



A3R

AA09012

500 ml

Aceitera de presión Bote de Acero, tubo rígido
Rigid tubing



Z5R

AA09041

1000 ml

Lubricación LUBRICATION

Carrete con manguera para aceite

Hose reel for Grease



Incluye base y doble soporte

CMA-1/2

AA09020

12.7 mm
1/2"

Carrete con manguera para grasa

Hose reel for Grease



Incluye base y doble soporte

CMG-1/4

AA09023

6.4 mm
1/4"

Cubeta manual para aceite

Manual for oil

- * Manguera de 1.7 m de largo
- * Práctica boquilla con válvula antigoteo
- * Despacha 250 ml por bombeo del émbolo

- * Hose 1.7 m long
- * Practice drip nozzle valve dispensed 250 ml per pumping plunger.



CMA-16

AA09021

16 l

Cubeta manual para grasa

Manual for grease

- * Manguera de 1.7 m de largo
- * Práctica boquilla que evita el goteo
- * Despacha 1 g de grasa por bombeo del émbolo

- * Hose 1.7 m long
- * Practice prevents dripping nozzle dispatches pumping plunger.



CMG-16

AA09024

16 kg

Cubeta engrasadora de pedal

Pedal of grease



CEP-10

AA09019

10 kg

Cubeta con bomba manual para grasa

Manual bucket for grease

19 kg

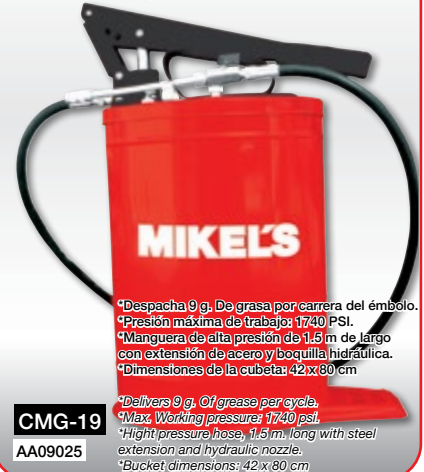

CMG-19

AA09025

- * Despacha 9 g. De grasa por carrera del émbolo.
- * Presión máxima de trabajo: 1740 PSI.
- * Manguera de alta presión de 1.5 m de largo con extensión de acero y boquilla hidráulica.
- * Dimensiones de la cubeta: 42x80 cm

- * Delivers 9 g. Of grease per cycle.
- * Max. Working pressure: 1740 psi.
- * High pressure hose, 1.5 m. long with steel extension and hydraulic nozzle.
- * Bucket dimensions: 42 x 80 cm

Cubeta con bomba manual para aceite

Manual bucket for oil

19 l



CMA-19

AA09022

- * Despacha 200 ml. por carrera del émbolo.
- * Manguera de hule de 1/2" x 1.50 m de largo.
- * Dimensiones de la cubeta: 42 x 80 cm
- * Delivers 200 ml. of liter per cycle.
- * 1/2" x 1.50 M plastic hose.
- * Bucket dimensions: 42 x 80 cm.

Cubeta engrasadora neumática

Grease Pump

Incluye accesorios



CEN-12

AA09017

12 kg

Cubeta engrasadora neumática

Pneumatic Grease

En el interior del tanque cabe perfectamente una cubeta de 19 Kg

Inside the tank perfectly fits bucket 19 kg

Incluye accesorios Maneral que facilita el transporte

Includes accessories material that facilitates transport.



CEN-30

AA09018

30 kg

Lubricación LUBRICATION

**Bomba Extractora para Tambo
Extensión del tubo 87 cm**

Barrel Pump Pipe extension 87cm



Capacidad por bombeo:
350 c.c.
350 c.c. delivery
per pumping

BET-1

AA09015

**Bomba Extractora de Solventes
para Tambo de 200 L**

200 L Barrel Pump for Corrosives



Boquilla removible con cuerda.
Tubo de 3.80 cm de diámetro.
Removable head with screw
Pipe diameter 3.80 cm

BES-200

AA09014

Bomba Rotativa Universal

Universal Rotative Pump



Longitud del Tubo de 1m
Pipe Length 1 m

JS-32

AA09033

**Bomba rotativa para
líquidos corrosivos**

Universal Rotative Pump



Tubo de acero inoxidable
Cuerpo de Polisulfuro de
fenileno (PPS)

Stainless steel tube
Body of polysulfide (PPS)

BLC-1

AA09016

Longitud del Tubo de 1,2 m
Pipe Length 1:2 m

**Extractor de aceite manguera
flexible de 30.5 cm**

Oil extractor with 30.5 cm flexible hose.



Excelente para cigüeñales,
diferenciales, engranajes,
transmisiones, etc.

EX-A

AA09028

500 c.c.

**Engrasadora de baleros
profesional**

Professional Ball bearing greaser



EBP-625

AA09027

Para engrasar baleros con
diámetro desde 12.7 mm (1/2")
hasta 152.4 mm (6") Exterior

Extractor neumático de aceite

Oil extractor

Diseñado para facilitar la
extracción del aceite de
aquellos vehículos que no
cuentan con una salida de aceite
en el cárter.
La presión de vacío generada
dentro del tanque del extractor,
succionará el aceite usado del
motor a través de la bayoneta
de una manera limpia y rápida.

Designed to easy the extraction of
oil from
vehicles that do not have an oil exit on the
motor cartec.
The vacuum pressure generated inside the
oil extractor,
sucks the used oil directly from the motor
through
the bayonet of the motor in an easy and
clean way.



EAN-23

AA09026

23 l

Recibidor de aceite

Oil receiver

Charola receptora metálica de
10 cm de profundidad y 35 cm
de diámetro.

Receiving metal tray 10 cm deep
and 35 cm in diameter



RAU-19

AA09036

19 l

**Recibidor neumático de aceite
Incluye manguera para el vaciado**

Oil receiver. Hose included



RAU-80

AA09037

80 l

Lubricación LUBRICATION

Inyector de grasa tipo palanca

Grease gun.

Tubo rígido y manguera flexible de 9"
Rigid spout and flexible 9" hose.



IG-P
AA09031

6000 PSI
500 c.c.

Inyector de grasa tipo pistola tubo rígido

Pistol type grease gun



Uso Vertical

Cromado, cilindro robusto y estirado para un agarre seguro.

IGP-1
AA09032

4500 PSI
120 c.c.

Inyector de grasa

Grease gun - with rigid spout



Tubo rígido y manguera flexible de 9"
Rigid spout and flexible 9" hose.

IG
AA09029

6000 PSI
500 c.c.

Inyector de grasa tipo pistola

Grease gun.



IGP-2
AA09043

4500 PSI
500 c.c.

Inyector de grasa doble pistón

Double piston grease gun.



IG-DP
AA09042

6000 PSI
500 c.c.

Inyector de grasa neumático

Pneumatic grease gun.

Tubo rígido y manguera flexible
Rigid spout and 9" flexible hose



Ideal para el mantenimiento y lubricación de sus equipos de transporte, maquinaria etc.

IG-N
AA09030

4800 PSI
500 c.c.

Inyector de Grasa

Grease Gun

MANGO



IG/MG
CA09001

3000 PSI
500 c.c.

Mangueras flexibles con resortes de acero

Flexibles hoses with steel springs



12" 18"
1/8" NPT 1/8" NPT

MI/12
AA09034

MI/18
AA09035

Boquilla para Inyector

Grease Gun Coupler



B/I
AA09013

1/8" NPT

Cartucho de grasa para inyector

Grease Cartridge



Especial para inyector de palanca

Special for grease injectors

CG-400
AA21001

400 g

Opresores de Resortes SPRING COMPRESSORS

Manual con Bomba

Área máxima de trabajo: 203 mm
 Recorrido hidráulico: 110 mm
 Maximum work range: 203 mm
 Ram: 110 mm



CRM-1
AA01002

1 t

Manual



ORM-1
AA08034

1 t

Vertical fijo
Vertical spring



CRV-1
AA01003

1 t

Neumático
Pneumatic



ORN-1
AA16008

1 t

Químicos Automotrices AUTOMOTIVE CHEMICALS

Desengrasante Multiusos
Multipurpose Degreaser



DMB-37
AA21002

4 l

Inflantantes
Magic Tire



MT-12
AA21009

340 gr
12 oz

Inflantantes
Magic Tire



MT-20
AA21010

567 gr
15 oz

Seguros para Rines WHEEL LOCKS

Tuerca
Nut



AA02065 **SPR-2** 12mm x 1.5

AA02070 **SPR-7** 14mm x 2

AA02066 **SPR-3** 1/2" x 20

AA02071 **SPR-8** 14mm x 1.5

AA02068 **SPR-5** 12mm x 1.5

Birlo

External Thread



AA02064 **SPR-1** 14mm x 1.5

AA02067 **SPR-4** 12mm x 1.5

AA02069 **SPR-6** 12mm x 1:25

Ambos Diseños incluyen 4 seguros y 2 llaves.
 Cuentan con sistema de cabeza giratoria para maximizar la seguridad, ya que evitan que los seguros puedan ser extraídos con llaves y pericos.

Both models include 4 locks and 2 keys.
 Have loose type head to maximize security, because make impossible the extraction with a wrench.

Presas hidráulicas HYDRAULIC PRESSES

Con pistón

With piston



PHB-4T
AA01066

4 t

Con gato hidráulico

With hydraulic bottle jack



PH-12
AA01059

12 t

Con pistón y manómetro

With piston and manometer



PHB-15
AA01065

15 t

Con gato hidráulico

With hydraulic bottle jack



PH-20
AA01061

20 t

Con gato hidráulico

With hydraulic bottle jack



PH-30
AA01063

30 t

Con gato hidráulico

With hydraulic bottle jack

TIMER



PHT-12
BA01014

12 t

Con gato hidráulico

With hydraulic bottle jack

TIMER



PHT-20
BA01015

20 t

Presas Hidráulicas

Hydraulic Presses

MODELO / MODEL	PHB-4T	PH-12	PHT-12	PHB-15	PH-20	PHT-20	PH-30
Recorrido Hidráulico / Hydraulic Stroke <i>cm</i>	12	14	14	15	19	19	17
Rango de Trabajo / Working Range <i>cm</i>	0 - 33	0 - 70	0 - 70	0 - 95	0 - 92	0 - 92	0 - 77
Dimensiones de la Prensa / Press Dimensions <i>cm</i>	65 x 28 x 100	50 x 42 x 125	50 x 42 x 125	80 x 50 x 186	74 x 59 x 150	74 x 59 x 150	78 x 60 x 160
Peso / Weight <i>kg</i>	32	49	44	96	130	88.5	110

Prensas Hidroneumáticas HYDROPNEUMATIC PRESSES

Con pistón y manómetro

With piston and manometer



PHB-25
AA16011

20 t

Con pistón y manómetro

With piston and manometer



PHB-30
AA16012

30 t

Con pistón y manómetro

With piston and manometer



PH-45
AA16009

45 t

Con pistón y manómetro

With piston and manometer



PHB-50
AA01067

50 t

Con pistón y manómetro

With piston and manometer



PHB-75
AA16013

75 t

Con pistón y manómetro

With piston and manometer



PHB-100
AA16010

100 t

Prensas Hidroneumáticas
Hydropneumatic Presses

MODELO / MODEL	PHB-25	PHB-30	PH-45	PHB-50	PHB-75	PHB-100
Recorrido Hidráulico / Hydraulic Stroke <i>cm</i>	19	18	19	19	25	30
Rango de Trabajo / Working Range <i>cm</i>	0 - 95	0 - 105	0- 79	0 - 73	0 - 92	9 - 93
Dimensiones de la Prensa / Press Dimensions <i>cm</i>	70 x 76.3 x 180	85.5 x 95 x 190.5	80 x 121 x 170.5	80 x 132 x 190	106 x 40 x 212	120 x 99 x 205
Peso / Weight <i>kg</i>	95	210	275	275	425	670

Plumas Hidráulicas para Motor ENGINE HOISTS

Plegable

Foldable



Ahorra el 75% de espacio por su novedoso sistema plegable.

T-1300

AA01071

1 t

Plegable

Foldable



Patas que se doblan hacia arriba para un rápido y fácil almacenaje.

T-1475

AA01074

2 t

Neumática plegable

Pneumatic foldable



Ahorra un 65% de espacio, brazo telescópico con 4 posiciones ajustables.

TH-1473

AA01079

2 t

Con extensiones

Extendable



Extensiones en los brazos frontales y laterales para obtener una gran estabilidad.

T-1473

AA01073

2 t

Con extensiones frontales

Frontal extension



Construida en acero de alta resistencia, incluye gato hidráulico de 12 t.

T-3000

AA01075

3 t

Grúa para camioneta

Lifting crane

Altura mínima: 0
Minimum Height: 0
Altura máxima: 201.5 cm
Maximum Height: 201.5 cm

Se ancla a la caja de una pick-up, grúa de elevación con mecanismo giratorio de 360°.



GPC-454

AA01044

454 kg

Soportes para Motor ENGINE STANDS



Medidas de la Base: 72.4 cm X 86.4 cm
Base Dimensions

Peso neto: 17 kg
Net weight

Montaje completamente ajustable que asegura la parte posterior del motor al soporte.

T-1083
AA08024

350 kg

Transversal ajustable

Beam height



Ajustable Height

- Reguladores de altura.
- Soportes laterales de goma.
- Ideal para cambios de soportes de motor, clutch y para bajar cajas de transmisión.

STM-500
AA08023

500 kg



Medidas de la Base: 77 cm X 86.4 cm
Base Dimensions

Peso neto: 24.5 kg
Net weight

Tubería mecánica de acero de medida pesada para prevenir la flexión excesiva del marco.

T-1084
AA08025

500 kg

Todos los soportes de motor tienen cabeza giratoria de 360° para óptima maniobrabilidad del motor.

Cabezas ajustables para adaptarse adecuadamente a los diferentes tamaños y tipos de motor.

All metal wheels and structure. Rotating hend for easy engine maintenance and adjustments for different models and sizes.



Medidas de la Base: 102 cm X 88 cm
Base Dimensions

Peso neto: 50 kg
Net weight

Plegable / Foldable

T-1085
AA08026

1000 kg

Plumas Hidráulicas Engine Hoists

MODELO / MODEL	T-1300				T-1475				T-1473				TH-1473				T-3000			
Posición / Position	P1	P2	P3	P4	P1	P2	P3	P4	P1	P2	P3	P4	P1	P2	P3	P4	P1	P2	P3	P4
Capacidad / Capacity t	1000	750	500	250	2000	1500	1000	500	2000	1500	1000	500	2000	1500	1000	250	3000	2000	1500	1000
Altura Mínima / Minimum Height cm	35.5	27	18.5	10	30.5	150	0	0	57	42	27	11	30.5	15	0	0	30	15	0	0
Altura Máxima / Maximum Height cm	186	193.5	201	209	194	209.5	224	238	221	235	250	263	194	209	224	238	195	208	122	231
Extensión del Brazo / Arm's Extension cm	90	99	108	116	103.5	122	140	158	103.5	122	140	158	103.5	122	140	158	137	158	179	199
Ancho Total / Overall Width cm	122.5 x 94.5 x 23.5				170 x 80 x 55				161 x 86 x 151				185 x 107 x 148				145 x 170 x 155			
Medidas de la Base / Base Dimensions cm	129 x 68 x 97				183 x 80 x 108				129 x 145 x 70				182 x 80 x 108				127 x 76 x 95			
Peso / Weight kg	70				85				90				88				139			

Tapetes para Auto AUTOMOTIVE FLOORMATS



TC
AA02075

PVC

Hule
Rubber



TC-1
AA02076

PVC



TC-2
AA02077

PVC

De Lujo
Deluxe



2 tapetes de 45 cm X 68 cm
2 tapetes de 44.5 cm X 34 cm

TA-1
AA02072

HULE NBR

De Lujo
Deluxe



2 tapetes de 45 cm X 68 cm
2 tapetes de 44.5 cm X 34 cm

TA-2
AA02073

HULE NBR

De Lujo
Deluxe



TA-3
AA02074

HULE NBR

Torres para Automóvil JACK STANDS



Altura mínima: 28.0 cm
Minimum Height
Altura Máxima: 42.8 cm
Maximum Height
Peso neto: 5.0 kg
Net weight

T-9350
AA08027

2 t



Altura mínima: 28.5 cm
Minimum Height
Altura Máxima: 42.8 cm
Maximum Height
Peso neto: 6.2 kg
Net weight

T-9360
AA08028

3 t



Altura mínima: 41.5 cm
Minimum Height
Altura Máxima: 61.0 cm
Maximum Height
Peso neto: 11.0 kg
Net weight

T-9366
AA08029

6 t



Altura mínima: 46 cm
Minimum Height
Altura Máxima: 71.1 cm
Maximum Height
Peso neto: 27.5 kg
Net weight

T-9392
AA08030

12 t

Bombas de Aire AIR PUMPS

Ergonómica

Ergonomic

Cilindro con capacidad de presión de 100 PSI. Incluye pivote para balones, adaptador tipo boquilla y aguja. 125 PSI cylinder capacity. Includes ball needle coupler and small adaptor.

BA-2

AE06003



Manguera reforzada

Reinforced hose

Cilindro con capacidad de presión de 125 PSI. Incluye pivote para balones, adaptador tipo boquilla y aguja. 125 PSI cylinder capacity. Includes ball needle coupler and small adaptor.

BA-DA

AB06003



Mini Telescópica

Mini Telescopic



BAMT-1

AB06004

Para bicicletas

For Bicycles



BAB-1

AB06002

Para Inflar llantas

Air Pump



B/NT

BE06001

Para Inflar llantas

Air Pump



B-NM

CE06001

Cables y Candados de Seguridad SECURITY CABLES AND PADLOCKS

Flexible para niña 2 llaves planas

Girl's Cable Padlocks - 2 Security Keys



CCR-65

AB10004

65 cm
Ø=12 mm

Flexible para niño 2 llaves planas

Boy's Cable Padlocks - 2 Security Keys



CCA-65

AB10003

65 cm
Ø=12 mm

Flexible de combinación 4 dígitos

Combination cable padlock



CB-65

AB10001

65 cm
Ø=10 mm

Cable candado en espiral

Cable Lock



CCE-68

AE10007

80 cm

De espiral retráctil con combinación 4 dígitos

Retractable spire cable padlock with combination



CBE-100

AB10002

1 m
Ø=10 mm

Para conocer distintos modelos y características de bombas de aire y cables candados ir a páginas:

72 y 73

Kits para Ciclista BICYCLE TOOL KITS

15 en 1



- Funda de nylon
- Pegamento para caucho
- Raspador para goma
- Barras para desmontar llanta

KC-151

AB06005

- Desarmador de cruz
- Adaptador de 1/4"
- Llaves 8/10/15 mm
- Llave 14 GE
- Juego de parches
- Llaves allen 2/2.5/3/4/5/6 mm
- Dados 8/9/10 mm
- Desarmador plano

22 en 1



KC-221

AB06001

- 1 Multiherramientas 17 en 1
- 1 Juego de Barras para desmontar la cámara de la llanta.
- 1 Juego de parches.
- 1 Pegamento para caucho.
- 1 Bolsa de aire.
- 1 Bolsa de nylon para almacenaje.

30 en 1



KC-301

AB06006

- Funda de nylon
- Pegamento para caucho
- Raspador para goma
- Barras para desmontar llanta
- Juego de parches
- Llaves allen 2/2.5/3/4/5/6 mm
- Llaves 9/10/12/13/15 mm
- Desarmador plano
- Desarmador de cruz
- Llave hexagonal tipo socket 8mm

Multiherramienta 15 en 1



MHC-151

AB06008

- Funda de nylon
- Adaptador 1/4"
- Dados 8/9/10 mm
- Llaves allen 2/2.5/3/4/5/6 mm
- Llaves 8/10/15 mm
- Desarmador plano
- Desarmador de cruz
- Llave 14 GE

Multiherramienta 17 en 1



MHC-171

AB06007

- Funda de nylon
- Extractor de cadena
- Llaves allen 2.5/3/4/5/6 mm
- Llaves estriadas 8/9/10 mm
- Destapador/Desarmador plano
- Desarmador de cruz
- Llave hexagonal tipo socket 8mm
- Navaja

PLEGABLE

Racks para Bicicletas BICYCLE RACKS

Para 3 bicicletas

For three bicycles

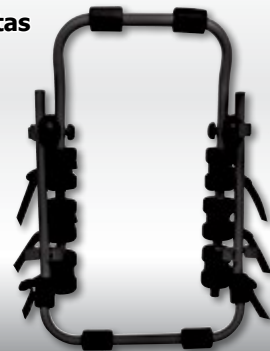

RBMC-03

AB02002

37 kg

Para 2 bicicletas montaje en tirón 2"

Bike Hitch Rack



RBMT-02

AB02003

30 kg

Para 4 bicicletas montaje en tirón 2"

Bike Hitch Rack



RBMT-04

AB02004

60 kg

Para montaje en techo

Rack



RB-1

AB02001

30 kg

Adaptador para Desmontadora Cajas para Motocicleta MOTORCYCLE CASES

Para ruedas de moto
Motorcycle Adaptor For Tyre Changer

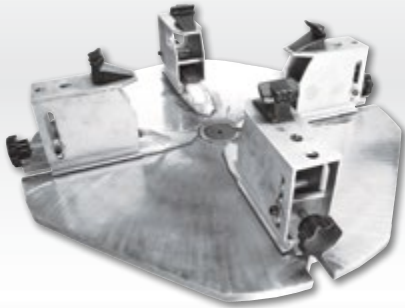

ARMD-624
AC05001

MEJORADO



CPM-31
AC24004

31 l

MEJORADO



CPM-42
AC24005

42 l

Candados de Seguridad SECURITY PADLOCKS

Para freno de disco
Scooter disc brake lock



- Ideal para motocicletas medianas y scooters.
- Vástago de 5,5 mm de grosor.
- Incluye cable para recordar que el candado está instalado



CFD-05
AC24002

Para freno de disco
Motorcycle disc brake lock



- Ideal para motocicletas grandes y medianas.
- Vástago de 10 mm de grosor.
- Incluye cable para recordar que el candado está instalado.

CFD-10
AC24003

Rígido de acero tipo U
2 Llaves de seguridad
U-type rigid steel padlock- 2 security keys

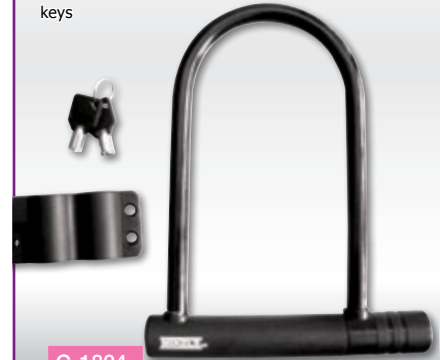

C-1824
AC24001

Cubiertas para Motocicleta MOTORCYCLE COVERS

Chica
Small



CUM-1
AC24006

219 cm X 42.7 cm X 127.5 cm

Grande
Large



CUM-2
AC24007

240 cm X 53 cm X 150 cm

Ganchos Tensores TIE DOWNS

2 pzas

2 pieces

Acero templado de 8 mm con recubrimiento de vinil
8 mm steel hooks with vinyl covering



T-2

AA13006

1"
545 kg
1.8 m

4 pzas

4 pieces



T-3

AA13007

1"
1 t
1.8 m

Con matraca 4 pzas

With ratchet straps 4 pieces



T-3M

AA13008

1"
450 kg
4.5 m

Bungees-Cinturones Elásticos

Elastic Belts-Bungees



2 X 48" (122 cm)

2 X 36" (91 cm)

2 X 24" (60 cm)

2 X 18" (45 cm)

BU-8

AC13001

Incluye bote de plástico 8 pz.
Includes plastic case 8 pc.

Equipo para Motocicletas MOTORCYCLE EQUIPMENT

Gato para motocicleta y ATV

Motorcycle and ATV ramp



Altura mínima: 11 cm
Minimum Height
Altura Máxima: 45 cm
Maximum Height
Peso neto: 40 kg
Net weight

Gato para motocicletas ruedas giratorias traseras (360°) para una mejor movilidad de la carga. Ascensor hidráulico de fácil acción, operado con pedal, para levantar la carga a 6 posiciones con seguro.

Motorcycle jack (360°) rear casters for better mobility. Easy to use pedal-operated hydraulic elevator lifts loads up to 6 different lockable positions.

GB-680

AC24008

680 kg

Soporte universal para motocicleta

Motorcycle Stand

- Soporta 340 kg
- Altura regulable 3 diferentes Posiciones
- Altura mínima: 340 mm
- Altura Máxima: 410 mm
- Ideal para cambios de aceite, de llanta y cadena.



SUM-340

AC24012

340 kg

Plataforma para motocicleta

Motorcycle ramp



Plataforma ideal para motos ligeras, scooters, motonetas, etc.
Ideal for scooters and light motorcycles.

Altura mínima: 23.5 cm
Minimum Height
Altura Máxima: 74 cm
Maximum Height
Peso neto: 100 kg
Net weight

Ascenso y descenso hidráulico de fácil acción por medio de pedal. Incluye ruedas para fácil transporte.

Easy to operate through pedal. Includes wheels for better movility and safety break.

PHM-1

AC24010

363 kg

Plataforma para Motocicleta Heavy Duty

Heavy duty motorcycle ramp



MEJORADO

Diseño de rampa extra larga para motocicletas grandes (motocross motocicletas de carreras, etc). Plataforma hidráulica para motocicletas Heavy duty ascenso y descenso hidráulico de fácil acción por medio de pedal. Incluye ruedas para fácil transporte y freno de seguridad.

Designed for large motorcycles. Hd motorcycle lift easy to operate through pedal. Includes wheels for better movility and safety break.

PM-500

AC24011

500 kg

Kit Reparación REPARATION KIT

Kit de Reparación para Moto **NEW!**
 Reparation Kit

KMR
AC24019

9 Piezas

Parches para llantas de Moto **NEW!**
 Repalce part Rubber

PAMT
AC24019

Repuestos Kit de Moto **NEW!**
 Motorcycle Replace Parts

PAMT
AC24019

3 Tanques CO2

Paquetes para Moto REPARATION KIT

Caja para moto 31 l, Guantes e impermeable **NEW!**
 Motorcycle kit, glove's, Rain coat and case

PKM-31
AC24019

Caja para moto 42 l, Guantes y Casco **NEW!**
 Motorcycle kit, glove's, helmet and case

PKM-42
AC24019

Redes de Carga CARGO NETS

6 ganchos metálicos
 6 Steel hooks

RC-6
AC13003

30 x 30 cm

12 ganchos metálicos para máxima seguridad
 12 Steel hooks

RC-12
AA13004

90 x 105 cm

Aspiradoras VACUUM CLEANERS

De Pared Sólidos / Líquidos

For both solids and liquids



Boquilla para tapicería
Upholstery nozzle



Filtro de cartucho incluido
Cartridge filter included



Manguera de: 5.4 m
Hose: 5.4 m

ASLP-3HP

AD04002



3 HP
13.2 l
3,5 gal

Acero Inoxidable Sólidos / Líquidos

Stainless Steel Solids and liquids



ASL-5.5

AD04001

5.5 HP
30.2 l
8 gal
1,380 W

Mini Jumper

Jump Starter

NEW



MJS-12000

AA02096

Puede cargar Telefonos móviles, Tabletas u otros dispositivos electrónicos con carga via USB

Lámpara de Emergencia

12,000 mAh

Arrancadores de Baterías Jumper QUICK JUMPER

Arrancador de motores
Luz intermitente para emergencias
Lámpara fluorescente
Toma de corriente para accesorios de 12V.
Jump starter
Emergency light
Fluorescent lamp
Power source for 12V accessories.



BAT-50

AD08002

127 A

3 en 1

MEJORADO



BAT-100

AD08013

350 A



BAT-120R

AD08001

900 A

MEJORADO

Esmeriles de banco BENCH GRINDERS



ED-5

AD04010

5"
1/3 HP
3,450 RPM
150 W



ED-6

AD04011

6"
1/2 HP
3,450 RPM
250 W



ED-8

AD04012

8"
3/4 HP
3,450 RPM
400 W

Cargadores de Baterías BATTERY CHARGERS

Automático

Automatic

Cables pasa corriente en forma de anillo para poder instalar permanentemente cerca de la batería.



Motocicletas
Motorcycles



Botes/Embarcaciones
Boats

CBA-1.5
AD08004

1.5 Amp
12 V

Automático con arrancador

Automatic w / engine starter

Medidor de nivel de carga, leds indicadores de carga completa y encendido.



Autos/Camionetas
Cars/SUV's



Camiones/Campers
Buses/ATV's

CBAA-50
AD08006

2/10/50 Amp
12 V

Carga profunda

Battery charger

Carga baterías de ciclo profundo entre 7 y 11 horas y una batería automotriz entre 3 y 5 horas.



Tractocamiones
Trailers



Equipo Agrícola
Farm Equipment

CBCP-24
AD08008

24 V

Con arrancador

Charger



Transformador HD que ahorra energía. Devanado de cobre y láminas de acero.



CBA-200
AD08005

2/35/200 Amp
12 V

Con arrancador, probador y amperímetro

Charger with engine starter, tester and amperimeter



CBAP-225
AD08007

2/10/50/125/225 Amp
6 y 12 V

Banco cargador de baterías

Multiple battery charger



BCB-4
AD08003

6 y 12 V

Con arrancador

Charger



CBA-140
AD08014

2/20/55/150 Amp
12 V

NEW!

Con arrancador electrónico

Charger



CBE-200
AD08015

200 Amp
12 V

NEW!

Probador de baterías

Battery charger



PBA-100
AD08009

Cabezales para Compresores de Aire COMPRESSOR HEADS

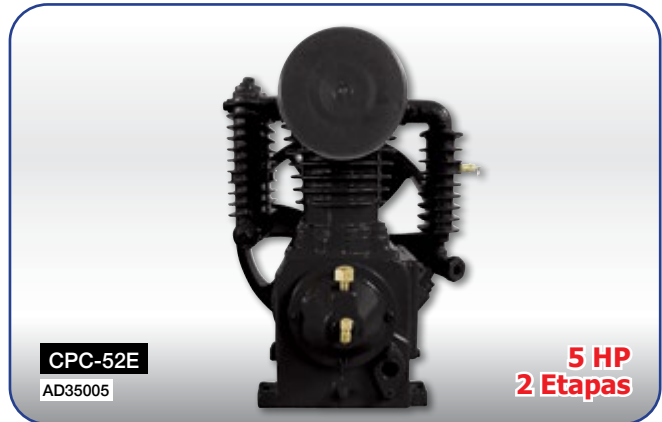
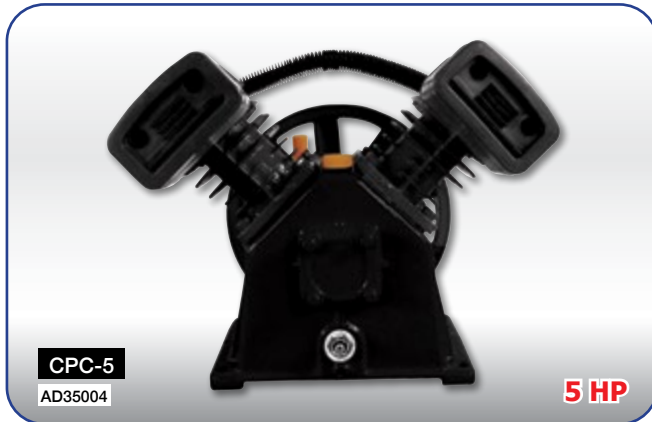

MODELO / MODEL	CPC-3/4	CPC-1	CPC-2	CPC-5	CPC-52E
Potencia / Power HP	3/4	1	2	5	5 (2 Etapas)
Desplazamiento / Air Flow CFM	3.9	6.7	8.2	22.4	22
Presión Máxima / Max. Pressure PSI	3/4	1.5	2	3	3
Diámetro del Cilindro (s) / Cylinder Diameter HP	1 Cilindro de 65 mm.	2 Cilindros de 51 mm.	2 Cilindros de 51 mm.	2 Cilindros de 65 mm.	1 Cilindro de alta de 55 mm 1 de baja de 105 mm.
RPM / RPM	1,430	1,000	1,270	1,050	810
Peso / Weight kg	10	18.3	22.5	24.9	50
Empaque / Packing mm	240x180x290	360x325x310	365x320x315	1,050x1000x580	1060x940x670

Compresores de Aire AIR COMPRESSORS



Compresores de Aire AIR COMPRESSORS



CA-2HP
AD04004

2 HP
24 l

Libre de aceite
Oil free

NEW



CALA-2.5HP
AD04030

2.5 HP
50 l



CA-3HP
AD04005

3 HP
50 l

Sistema de banda de larga vida
Belt driven motor



CA-3HP60
AD04006

3 HP
60 l

VERTICAL
Sistema de banda de larga vida
Belt driven motor



CA-5HP
AD04007

5 HP
190 l

A Gasolina
Gasoline

NEW



CG-5.5HP
AD07014

5.5 HP
60 l

A Gasolina
Gasoline

NEW



CG-13HP
AD07013

13 HP
300 l

MODELO / MODEL	CA-75HP	CA-1.5HP	CA-2HP	CALA-2.5HP	CA-3HP	CA-3HP60	CA-5HP	CG-5.5HP	CG-13HP
Voltaje de Red / Power Supply Voltage V	110							NO APLICA	
Frecuencia de Red / Power Frequency Hz	60							NO APLICA	
Potencia de Entrada / Input Power W	560	110	1500	1600	1700	1500	2200	NO APLICA	
Potencia del Motor / Power HP	1	1.5	2	2.5	3	3	5	5.5	13
Presión / Pressure PSI	115							120	
Capacidad / Capacity litros/min	80	83	140	50	140	239	365	60	300
RPM / RPM	3400					1270		1200	
Diámetro del Cilindro / Cylinder Diameter mm	42		47		50	51	65		100
Peso / Weight kg	17	21	25	34	35	61	116	85	200

Hidrolavadoras de Alta Presión PRESSURE WASHERS

Motor de carbones

Carbon brush motor



Incluye:
Pistola y bayoneta
Depósito para
shampoo
Conexión rápida
para manguera

LP-70R

AD04013

1500 PSI

Motor de carbones

Carbon brush motor

Tamer



Incluye:
Pistola y bayoneta
Depósito para
Jabón
Conexión rápida
para manguera

LP-70T

BD04001

1500 PSI

Semiprofesional

Semi pro



Incluye:
Pistola y bayoneta
Depósito para
Jabón
Conexión rápida
para manguera
Filtro de Agua

LP-90R

AD04014

1900 PSI

Motor de inducción

Induction motor



Incluye:
Filtro de agua
Pistola y bayoneta
Cepillo giratorio

LPC-1750

AD04024

2300 PSI

Industrial



Incluye:
• Pistola con empuñadura
ergonómica
• Boquillas con distintos
ángulos de aspersión
• Manguera de 8 metros
de largo

LPI-2HP

AD04016

1500 PSI
220V
2 HP

Industrial



Incluye:
Pistola de lavado con
ajuste de chorro
Manguera de 10 m

LPI-7HP

AD04017

2900 PSI
220V
7.5 HP

Industrial de Agua Caliente



Incluye:
Pistola de lavado con
ajuste de chorro
Manguera de 10 m

LPAC-7HP

AD04015

2900 PSI
220V
7.5 HP

Equipos de Combustión INTERNAL COMBUSTION EQUIPMENTS

Hidrolavadora de alta presión motor 4 tiempos

Pressure washer 4-stroke motor



Incluye:

- Boquillas con distintos ángulos de aspersión

Capacidad del tanque de Gasolina

Gas tank capacity : 1.7 l



HAG-2100

AD07007

**2000 PSI
2.4 HP**

Hidrolavadora de alta presión motor 4 tiempos

Pressure washer 4-stroke motor

MEJORADO



Incluye:

- Boquillas con distintos ángulos de aspersión

Capacidad del tanque de Gasolina

Gas tank capacity : 3.6 l



HAG-2500

AD07008

**2500 PSI
6.5 HP**

Motobomba para agua motor 4 tiempos

Water pumps 4-stroke motor



MA-2

AD07010

Capacidad: 600 l x min
Capacity

Peso en Seco: 28 kg
Weight Without Load

Dimensiones: 40cm x 43 cm x 45cm
Dimensions

**2"
5.5 HP
4000 RPM**

Sistema de seguridad que apaga el switch cuando el nivel de aceite se encuentra por debajo de lo requerido, evitando así daños en el motor.
Security system that turns off the pump, when oil level is too low, preventing damages to the motor.

Motobomba para agua motor 4 tiempos

Water pumps 4-stroke motor



MA-3

AD07011

Capacidad: 1000 l x min
Capacity

Peso en Seco: 30 kg
Weight Without Load

Dimensiones: 50cm x 43 cm x 45cm
Dimensions

**3"
6.5 HP
4000 RPM**

Hidrolavadoras de Presión Pressure Washers

Todos los modelos cuentan con paro automático, activándose cuando el gatillo no está en uso.
All models have automatic stop, activated when the trigger is not in use.

MODELO / MODEL	LP-70R	LP-70T	LP-90R	LPC-1750	LPI-2HP	HAG-2100	HAG-2500	LPI-7HP	LPAC-7HP	
Voltaje de Red / Power Supply Voltage	V	120	120	120	120	220	---	---	220	220
Frecuencia de Red / Power Frequency	Hz	60	60	60	60	60	---	---	60	60
Potencia de Entrada / Input Power	W	1,500	1,500	1,400	1,500	220	---	---	1,700	1,700
Presión de Funcionamiento / Operating Pressure	lb x Pulg ²	1,350-1,900	1,350-1,900	1,350-1,950	1,500-2,300	1,500-1,750	1,800-2,300	2,000-2,500	2,900-3,350	2,900-3,350
Velocidad del Motor / Engine Speed	RPM	1,500	1,500	1,500	1,500	1,450	3,600	6,500	1,700	1,700
Consumo de Agua / Water flow per minute	litros/min	5.7	5.7	6.0	6.0	7.7	6.0	11.0	12.5	12.5
Temp. Máx. Funcionamiento / Max Operating Temp	°C	5 - 60	5 - 60	5 - 60	5 - 60	5 - 60	5 - 60	5 - 60	5 - 60	5 - 60
Peso / Weight	kg	6.5	6.5	17	20	31	25	45	47	115

Equipos de Combustión INTERNAL COMBUSTION EQUIPMENTS

Generador de corriente eléctrica motor 2 tiempos

Gasoline generators 2-stroke motor



GCE-800

AD07004

**800 W
2 HP**

Generador de corriente eléctrica motor 4 tiempos

Gasoline generators 4-stroke motor



GCE-2000

AD07001

**2000 W
6.5 HP**

Generador de corriente eléctrica motor 4 tiempos

Gasoline generators 4-stroke motor



GCE-2700

AD07002

**3000 W
6.5 HP**

Cuenta con asas e incluye 2 ruedas facilitando su rápido desplazamiento.

Generador de corriente eléctrica motor 4 tiempos

Gasoline generators 4-stroke motor

Cuenta con asas e incluye 2 ruedas facilitando su rápido desplazamiento.

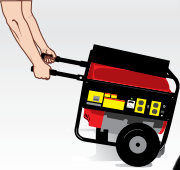

GCE-5500

AD07003

**5500 W
13 HP**

Generador de corriente eléctrica con soldadora motor 4 tiempos

Gasoline generators 4-stroke motor



GCES-55

AD07006

**5500 W
13 HP**

Generador de corriente eléctrica motor 4 tiempos

Gasoline generators 4-stroke motor



GCE-8000

AD07005

**8000 W
14 HP**

Generador de corriente eléctrica motor 4 tiempos

Gasoline generators 4-stroke motor



GCE-10000

AD07012

**10000 W
15 HP**

MODELO / MODEL	GCE-800	GCE-2000	GCE-2700	GCE-5500	GCES-55	GCE-8000	GCE-10000
Caballos de Fuerza / Horse Power	2	6.5	6.5	13	13	14	15
RPM / RPM	3600						
Voltaje de Red / Power Supply Voltage	120				120	120/220	120/220
Frecuencia de Red / Power Frequency	60						
Potencia Nominal / Rated Power	800	2000	3000	5500	5500	7200	7500
Potencia Máxima / Maximum Power	900	2200	3200	6000	6000	8000	10000
Peso en Seco / Weight Without Load	20	45	47	78	78	112	120
Peso con Carga / Weight With Load	24	62	60	95	95	115	126
Amperaje / Amps	6,8	25	23	40	40	40	62
Capacidad del Tanque / Tank Capacity	4	25	16	23	23	25	50
Dimensiones / Dimensions	38.5x31.5x33.6	76x50x85	65.5x48.5x44	64.5x54x64	64x54x64	70x53x57.2	106x79.5x133
Fase / Phase	Monofásica				Monofásica/Bifásica		
Sistema de enfriamiento / Cooling system	Aire						

Herramienta Eléctrica ELECTRIC TOOLS

Pistola de impacto eléctrica

Electric impact wrench

Incluye:
Dados de impacto
(17 mm, 19 mm, 21 mm y 22 mm)
Portafolio

Includes:
impact socket
(17 mm, 19 mm, 21 mm y 22 mm)
Plastic case

PIE-900

AD04020



Torque: 240 pie/lb

1/2"
900 W

Pistola de impacto inalámbrica recargable

Cordless impact wrench

PI-500

AD04025



1/2"
Batería Ion de litio

Pistola de Calor Uso Rudo

Heavy duty hot air gun

NEW

PCM-1500

AD04020



1500 W

Pistola de Calor

Hot air gun

Tamer

PC-1500T

BD04002



1500 W

Lámparas de Halógeno HALOGEN LAMP

Conexión CA / CD

AC / DC connection

LH-50

AD12011



Cable: 3.9 m.

1.25 millones de candelas
1.25 million candle power

Doble visión

Double vision

LH-DV

AD12012



Los modelos LH-50 y LH-DV
con mango ajustable
Both models with adjustable
handle

1.25 millones de candelas
1.25 million candle power

2 Niveles de luminosidad 2 Opciones de alimentación de poder: CA / CD

2 Light intensities:
2 power supply options: AC / DC

3 millones de
candelas
3 million candle
power

LHR-3M

AD12015



2 Niveles de luminosidad 2 Opciones de alimentación de poder: CA / CD

2 Light intensities: 2 power supply options: AC / DC

LHR-6M

AD12016



Recargable
Rechargeable

6 millones de candelas
6 million candle power

2 Niveles de luminosidad 2 Opciones de alimentación de poder: CA / CD

2 Light intensities: 2 power supply options: AC / DC

LHR-10M

AD12013



Recargable
Rechargeable

10 millones de candelas
10 million candle power

Mini lámpara con imán

Mini lamp with magnet

Carrete integrado para almacenar
el cable de 3 m de longitud
Cable reel integrated for allowing
3 m long cable.

MLHI-12

AD12029



12 V

Linternas Manuales HAND LAMP

De plástico

Plastic



Requiere 2 baterías "D"
Requires 2 "D" batteries

LMP-2D

AD12020

7 3/4"

Recargable de plástico

Rechargeable plastic

Clavija retráctil
incorporada



12 mil candelas
12,000 Candlepower

LMR-3L

AD12023

3 LEDS

De aluminio

Aluminum cast w/krypton bulb



LDA-00

AD12006

7"

De aluminio

Aluminum cast w/krypton bulb



LDA-11

AD12007

10"

Recargable

Rechargeable



Clavija retráctil
incorporada

LMR-4L

AD12024

**4 focos
tipo LED**

Recargable

Rechargeable



LMR-7L

AD12025

**7 focos
tipo LED**

Recargable

Rechargeable



LMR-15L

AD12026

**15 focos
tipo LED**

Recargable a prueba de agua CA / CD

Waterproof, rechargeable AC / DC



LMR-1M

AD12021

1 millón de candelas
1 million candle power

Recargable a prueba de agua CA / CD

Waterproof, rechargeable AC / DC



LHR-2.5M

AD12014

2.5 millones de candelas
2.5 million candle power

Tipo minero

Head lamp



LTML-3AAA

AD12028

LEDS

Luminarios de Emergencia EMERGENCY LAMP

Recargable
Rechargeable



23 cm

36 mil candelas
36,000 Candlepower

LE-30
AD12009

30 LEDS

Recargable
Rechargeable

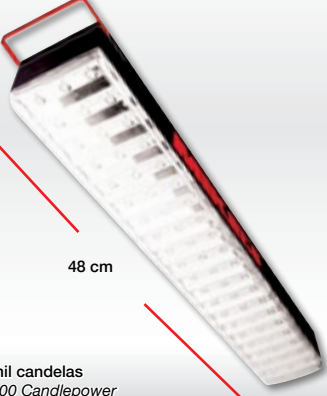

48 cm

72 mil candelas
72,000 Candlepower

203N
AD12001

60 LEDS

Recargable
Rechargeable

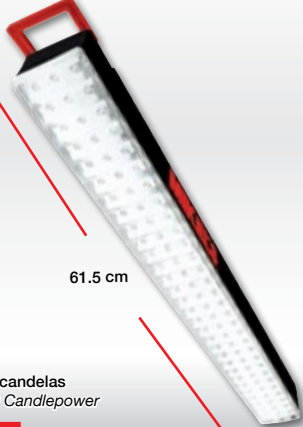

61.5 cm

100 mil candelas
100,000 Candlepower

LE-90
AD12010

90 LEDS

Luminario Recargable Multiusos
Multiple Use Rechargeable Lamp



LTF-CA
AD12027

30 focos tipo LED

Multifuncional 4 en 1
4 in 1 multifunction



Requiere 3 baterías "AA" (no incluidas)
Three "AAA" batteries required (not included)

LMF-4
AD12017

21 focos tipo LED

Para mecánico recargable
Mechanic Emergency



LMR-27L
AD12022

27 focos tipo LED

Probadores de Corriente CIRCUIT TESTERS

Para corriente alterna
AC Power



PROCOA-19
AD08010

80-500 V / CA

Latonado
Brass



PROCOL-10
AD08011

6-12-24 V / CD

Trabajo pesado
HD



PROCUP-20
AD08012

6-12 V / CD

Pulidoras Automotrices AUTOMOTIVE POLISHERS

Orbital una Mano
Orbital polisher

32 W 120 V / CA 60 Hz.
Diámetro del disco:
152 mm
Plate diameter: 152 mm



POM-6
AD04021

6"
3800 RPM

Orbital a dos Manos
Super polisher

150 W 120 V / CA 60 Hz 1.2 A
Diámetro del disco:
241 mm
Plate diameter 241 mm



SP-1
AD04023

9"
3200 RPM

RECARGABLE con Dispensador para Cera
Automatic wax dispenser

Batería CD 18V
18 Volts Battery
Corriente: 5A / : 5A



PDCA-918
AD04019

9" Inalámbrica
3200 RPM

Automotriz heavy duty
HD Automotive polisher

120 V / CA 60 Hz.
Diámetro del disco: 180 mm
Plate diameter: 180 mm



PA-7
AD04018

7"
3000 RPM

Soldadoras WELDING MACHINES

Tipo Inversor
Inverter welding

NEW!

Incluye Careta electrónica

SOL-160i
AD29004

160 Amp
4 Accesorios



Micro Alambre
Welding MIG

NEW!

Incluye Careta y antorcha

SOLMIG-130
AD29005

130 Amp
4 Accesorios



1 fase
Single phase

SOL-100
AD29002

100 Amp

INCLUYE

- 1 Pinza de conexión a tierra
- 1 Pinza porta electrodo
- 1 Cable para electrodo de 1.5 m
- 1 Cable para conexión a tierra de 2 m
- 1 Cable de conexión a la corriente eléctrica de 2 m
- 1 Careta para soldar (soporte a una mano)
- 1 Cepillo de alambre
- Ciclo de trabajo 10%



2 fase
Double phase

USO SEMI PROFESIONAL
Para ser usado en:
-Talleres de hojalatería
-Talleres Mecánicos
-Herrerías

ACEPTA ELECTRODOS:
3/32"
1/8"
5/32"

SOL-250A
AD29003

200 Amp



Careta para soldar Electrónica
HD Automotive polisher

Rango de Sombra : de 9 a 13

CS-E
AD29001

**Área de Visión:
94mm X 36.5mm**



12 Volts 12 V

Aspiradora para auto
Vacuum cleaner

Longitud del cable 5 m
Cable length: 5 m

AA-12
AA02001

Incluye esquinero.
Crevice tool included



Aspiradora para auto
Vacuum cleaner

Longitud del cable 5 m
Cable length: 5 m

ASL-12
AA02002



12 Volts 12 V

Compresor de aire

Air compressor

Longitud del cable 3.25 m
Cable length: 3.25 m



NCA-2

AA02050

250 PSI

Compresor de aire

Air compressor



W-1711

AA02087

250 PSI

Compresor de aire 4 en 1

4 in 1 air compressor



W-1557

AA02086

Medidor de presión, luz de emergencia, lámpara intermitente.

300 PSI

Compresor de aire 3 en 1

3 in 1 air compressor



CA-31

AA02012

Longitud del cable 3.00 m
Cable length: 3.00 m

300 PSI

Compresor de aire recargable 5 en 1

5 In 1 rechargeable air compressor



CR-51

AA02021

250 PSI

Inversor de corriente 0.5 Amperes

0.5 amp power inverter



ICV-05

AZ99015

Ideal para casas y oficinas
Ideal for home and office

6 W

Inversor de corriente

Power inverter

Incluye Puerto USB



C-1212

AA02093

150 W

Inversor de corriente

Power inverter

Incluye 2 Puertos USB



C-1230

AA02094

300 W

Inversor de corriente

Power inverter

Incluye 2 Puertos USB



C-1250

AA02095

500 W

Extensión para Accesorios de 12 V

12 V extension



EPA-12

AA02035

5 m

Mini Calentador de Agua para Viaje

Travel Hot Pot

Incluye clip adaptador y 2 recipientes
Includes adaptor clip and 2 mugs



MCA-100

AZ99021

600 ml

Mini Termo para Viaje

Travel Mug



MTV-65

AA02049

463 ml

Mini Transmisor de Audio

Sound transmitter



Escucha la música de tu mp3 en tu auto.
Listen your music of your mp3 in your car

MTA-88

AZ99022

Funciona con 2 baterías AAA
Works with 2 AAA batteries

Cajas para Herramientas TOOL BOXES

Plástica Fabricada en Polipropileno de alto impacto
100% High-impact polypropylene
Plastic



CHP-160

Capacidad / Capacity : 1.5 l

AE18005

16"

Plástica Fabricada en Polipropileno de alto impacto
100% High-impact polypropylene
Plastic



CHP-190

Capacidad / Capacity : 2.8 l

AE18006

19"

Metálica
Metallic



CH-020

Capacidad / Capacity : 3.6 l

AE18001

20"

Metálica cubierta tipo Diamante
Diamond Plate Metallic



CHD-180

Capacidad / Capacity : 2.5 l

AE18003

18"

Metálica cubierta tipo Diamante
Diamond Plate Metallic



CHD-210

AE18004

21"

Acero Inoxidable
Stainless Steel Tool Box



CHI-200

AE18015

20"

Acero Inoxidable
Stainless Steel Tool Box



CHI-230

AE18016

23"

Barredora Manual SWEEPER Bombas de Aire AIR PUMPS

Usos múltiples:
Pisos, alfombras, banquetas,
Adocreto, etc.
Multiple uses:
Floor, rug, etc.



BAM-20

AE06004

Ancho de barrido: 54 cm
Sweep width: 54 cm

20 l

Con pedal cilindro sencillo

With foot lever single cylinder



B/P

AE06002

Balonera
Ball pump

Incluye manguera flexible
y boquilla balonera.
Includes flexible hose and
ball needle



BB-3

AE06005

**Mango de madera
de lujo**

Deluxe wooden handle



B/N

AE06001

125 PSI

**Manguera Completa
Reforzada para Bomba
B/N**

Reinforced Hose for Pump



70 cm de Longitud



M/B

AE06051

Boquillas para Balón

Needle ball Valve



BB-5

AE06006

5 Piezas

Cables y Candados de Seguridad SECURITY CABLES AND PADLOCKS

Flexible 2 llaves planas

Flexible cable padlock-2 flat keys



C-1590

AE10001

80 cm
Ø=15 mm

Flexible 2 llaves planas

Flexible cable padlock-2 flat keys



C-1880

AE10003

80 cm
Ø=18 mm

Flexible 4 llaves de seguridad

Flexible cable padlock-4 security keys



C-1690

AE10002

90 cm
Ø=15 mm

Flexible 4 llaves de seguridad

Flexible cable padlock- 4 security keys



C-4612

AE10004

1 m
Ø=25.4 mm

Combinación cable retráctil

Retractable combination cable lock



CCR-2

AE10010

1 m
Ø=2 mm

Combinación uso rudo

Heavy duty combination lock



CB-22

AE10006

1 m
Ø=22.2 mm

De espiral retráctil c/ combinación 4 dígitos cabeza metálica

Retractable spire cable padlock with combination and metal head



CCE-8100

AE10008

1 m
Ø=8 mm

Flexible inviolable con cubierta de acero

Flexible with steel cover



2 llaves de seguridad
2 Security keys.

CCFI-1150

AE10009

1 m
Ø=25.4 mm

Con Candado

Flexible with steel cover

Uso rudo
Heavy duty



3 llaves de seguridad
3 security keys

CM-90

AE10011

Cadena

Flexible HD 4 llaves de seguridad

HD flexible - 4 security keys



C-4613

AE10005

1.5 m
Ø=25.4 mm

De seguridad doble lazo

Double loop cable



CSDL-12

AE10012

1.2 m
Ø=8 mm

Flexible doble lazo

Flexible double loop cable



CSDL-15

AE10013

1.5 m
Ø=15 mm

Flexible doble lazo

Flexible double loop cable



CSDL-30

AE10014

3 m
Ø=15 mm

Cinchos de plástico CABLE TIES

100 piezas



CDP100-25x150
AE06010 **2.5 x 150 mm**

100 piezas



CDP100-25x150B
AE06011 **2.5 x 150 mm**

100 piezas



CDP100-25x190
AE06012 **2.5 x 190 mm**

100 piezas



CDP100-25x190B
AE06013 **2.5 x 190 mm**

100 piezas



CDP100-46x300
AE06018 **4.6 x 300 mm**

100 piezas



CDP100-46x300B
AE06019 **4.6 x 300 mm**

100 piezas



CDP100-46x370
AE06020 **4.6 x 370 mm**

100 piezas



CDP100-46x370B
AE06021 **4.6 x 370 mm**

Bote de plástico
Plastic canister



Incluye:
Includes:

- 2.5 x 100 mm (500 pzas)
- 4.6 x 200 mm (400 pzas)
- 4.7 x 300 mm (100 pzas)

CDP-1000
AE06009 **1000 piezas**

Calafateadoras CAULKING GUNS

Tipo Pistola (dentada)
Ratchet caulking gun



Para cartuchos de 300 ml
For caulking cartridge 300 ml

CP-2
AE06022

Boquillas para Calafateadora de Aluminio 15"
Nozzles for Aluminum Caulking Gun



Incluye 3 piezas
Includes 3 pieces

BCAL-15
AE06007

Carpas para Jardín **GAZEBO**

Incluye:
 • Bolsa de almacenaje
 • Tela con protección UV

3 m
3 m

CPJ-330
AE20001

3m x 3m

Incluye:
 • Bolsa de almacenaje
 • Tela con protección UV

3 m
4.5 m

CPJ-345
AE20002

3m x 4.5m

Diablos Plegables **FOLDING HAND CART**

DP-60
AE06024

60 kg

DP-90
AE06025

90 kg

Impermeable

Chaleco de Seguridad Reflejante
Safety Vest

Confeccionado en tela de alta visibilidad, franjas reflejantes de 5 cm.

CHS-1
AA28001

100% Poliéster

Raincoat

IMA-06
AE28001

Embudos Plásticos con Filtro

Plastic funnel with filter

HECHO EN MÉXICO

EPF-5
AE09001

5"

Plastic funnel with filter

HECHO EN MÉXICO

Filtro de acero inoxidable
Stainless steel filter

EPF-7
AE09002

7"

Engrapadora **STAPLER**

Incluye
 500 grapas 5/16"
 500 grapas 1/2"

ETP-1000
AE06026

Grapas 8 mm 1000 pzas
Staples

GRA-516
AE06044

5/16"

Discos de Corte ABRASIVE CUTTING DISC

Desbaste tipo 27

Grinding disc type 27



DD-45

AE27020

4.5"
115x6.5x22.5mm

Desbaste tipo 27

Grinding disc type 27



DD-7

AE27021

7"
180x6.5x22.5mm

Desbaste tipo 27

Grinding disc type 27



DD-9

AE27022

9"
230x6.5x22.5mm

Inoxidable tipo 1

Stainless steel type 1



DC-3

AE27026

3"
76x1x10mm

Inoxidable tipo 1

Stainless steel type 1



DCI-41

AE27014

4.5"
115x1x22.2mm

Inoxidable tipo 1

Stainless steel type 1



DCI-416

AE27015

4.5"
115x1.6x22.2mm

Laminado grado 60 tipo 27

Flap disc grade 60 type 27



DF-60

AE27024

4.5"
115x22.5mm

Laminado grado 80 tipo 27

Flap disc grade 60 type 27



DF-80

AE27025

4.5"
115x22.5mm

Metal tipo 1

Metal type 1



DC-41

AE27016

4.5"
115x1x22.2mm

Metal tipo 1

Metal type 1



DC-416

AE27017

4.5"
115x1.6x22.5mm

Metal tipo 1

Metal type 1



DC-43

AE27018

4.5"
115x3x22.5mm

Metal tipo 1

Metal type 1



DC-73

AE27019

7"
180x3x22.5mm

Metal tipo 1

Metal type 1



DC-14

AE27023

14"
350x3x25.4mm

Equipos para Pintura PAINTING EQUIPMENT

Aerógrafo acción simple

Air Brush Set



A-22

AE31001

**35 PSI
22 C.C.**

Aerógrafo semi profesional

Air Brush Set



ASP-40

AE31002

**35 PSI
40 C.C.**

Compresor para aerógrafo

Air Brush Compressor



CPA-1

AD04009

**1/4 HP
65 l/min**

Pistola eléctrica para pintado HVLP

Electric paint Gun



PPE-300

AD04026

**700 ml
300 W**

Pistola eléctrica para pintado HVLP

Electric paint Gun



PPE-600

AD04027

**700 ml
500 W**

Pistola para Recubrimiento Automotriz

Under cover coating gun

NEW



PRA-1

AA19021

Pistola de aire para pintar

Spraying gun



PGP-400

AE31003

**70 PSI
400 C.C.**

Pistola para pintar HVLP gravedad

HVLP spray gun

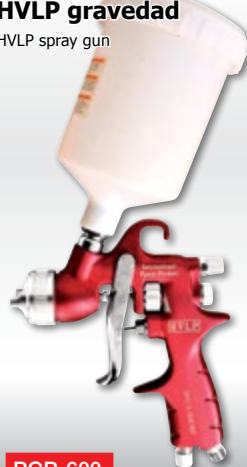

PGP-600

AE31004

600 ml

Pistola para pintar HVLP succión

HVLP spray gun



PSP-1000

AE31005

1 l

Tanque industrial para pintar

Industrial Painting tank



TIP-10

AE34001

10 l

Eslingas TIE DOWNS



S2-4M2
AE13007

4 t
2"
4 m



S2-6M2
AE13008

4 t
2"
6 m



S2-8M2
AE13009

4 t
2"
8 m



S2-10M2
AE13006

4 t
2"
10 m



S3-4M3
AE13011

6 t
3"
4 m



S3-6M3
AE13012

6 t
3"
6 m



S3-8M3
AE13013

6 t
3"
8 m



S3-10M3
AE13010

6 t
3"
10 m



S4-4M4
AE13015

8 t
4"
4 m



S4-6M4
AE13016

8 t
4"
6 m



S4-8M4
AE13017

8 t
4"
8 m







S4-10M4
AE13014

8 t
4"
10 m

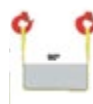

S1-1M1
AE13018

1 t
1"
1 m

ANCHO	KILOGRAMOS VERTICAL	 KG CON TENSION	 KG EN CANASTA 90°	 KG EN CANASTA 60°	 KG EN CANASTA 45°	 KG EN CANASTA 30°
1 PULGADA	1000	800	2000	1600	1400	1000
2 PULGADAS	2,000	1,600	4,000	3,400	2,800	2,000
3 PULGADAS	3,000	2,400	6,000	5,100	4,200	3,000
4 PULGADAS	4,000	3,200	8,000	6,800	5,600	4,000

Estantes para almacenaje STORAGE RACKS

Metálico

Metallic

Repisas de madera
MDF
MDF Shelves



EMA-3516

AE18007

35"x16"
5 Repisas

Metálico

Metallic



EMA-4824

AE18008

48"x18"
5 Repisas

Metálico Industrial

Metallic

Repisas de malla
Metálica
Wire mesh shelves



EMI-7724

AE18009

77"x24"
4 Repisas

Panel con soporte para herramientas

Board panel

NEW



PSH-34

AE18020

(No incluye herramientas)

34 Piezas
58.5 cm x 49.5 cm

Panel con 16 gavetas

Board panel with boxes

NEW



PG-17

AE18021

17 Piezas
47.5 cm x 49.5 cm

Malacates WIRE PULLERS

Tirford cable de acero incluido

Tirfor, steel cable included

Capacidad:
1,200 kg en arrastre
800 kg en vertical



MCAT-1200

AE13003

1200 kg
Cable: Ø=8mm x 20 m

Tirford cable de acero incluido

Tirfor, steel cable included

Capacidad:
2,400 kg en arrastre
1,600 kg en vertical

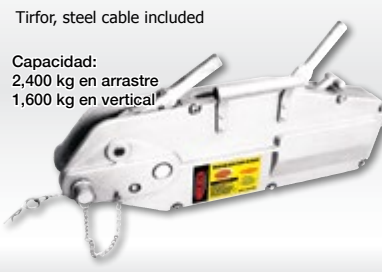

MCAT-2400

AE13004

2400 kg
Cable: Ø=11mm x 20 m

Tirford cable de acero incluido

Tirfor, steel cable included

Capacidad:
4,000 kg en arrastre
3,200 kg en vertical

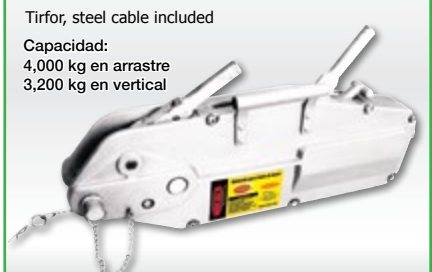

MCAT-4000

AE13005

4000 kg
Cable: Ø=16mm x 20 m

Tensor, reforzado para trabajos pesados

Heavy-duty tow ratchet

Totalmente galvanizado con mango antideslizante. Dientes triple unión.
Totally galvanized with plastic handle. Triple union teeth.



HP-2

AE13001

2 t

Tensor, reforzado para trabajos pesados

Heavy-duty tow ratchet

Totalmente galvanizado con mango antideslizante. Dientes triple unión.
Totally galvanized with plastic handle. Triple union teeth.



HP-4

AE13002

4 t

Lentes GOOGLES

De protección para trabajo

Protective eyeglasses



LTV-1

AE06050

Cuenta con 4 respiraderos.
With 4 vents

Guantes para trabajo WORKING GLOVES

Algodón con puntos de PVC

Cotton with PVC dots



GPVC-2

AE06043

Nylon con espuma de nitrilo Chicos

Foam nitrile coated nylon gloves, small size



GEN-2S

AE06031

Nylon con espuma de nitrilo Medianos

Foam nitrile coated nylon gloves, medium size



GEN-2M

AE06030

Nylon con espuma de nitrilo Grandes

Foam nitrile coated nylon gloves, Large size



GEN-2G

AE06029

Carnaza con loneta

Split cowhide palm and canvas



GCL-2

AE06027

Nitrilo con forro de algodón

Nitrile dipped cotton gloves



GNFA-2

AE06042

Para Mecánico Semi Pro Medianos

mechanic's gloves semi pro, medium size



GMSP-2M

AE06039

Para Mecánico Semi Pro Grandes

mechanic's gloves semi pro, large size



GMSP-2G

AE06038

Para Mecánico Máximo Agarre Medianos

Mechanic gloves / Maximum grip / Medium size



GMMA-2M

AE06035

Para Mecánico Máximo Agarre Grandes

Mechanic gloves / Maximum grip / large size



GMMA-2G

AE06034

Para mecánico piel sintética Medianos

Mechanic's gloves, medium size



GM-2

AE06032

Para mecánico piel sintética Grandes

Mechanic's gloves, large size



GM-2G

AE06033

Profesionales para mecánico acolchonados Medianos

Professional mechanic's gloves, medium size



GMP-2

AE06036

Profesionales para mecánico acolchonados Grandes

Professional mechanic's gloves, large size



GMP-2G

AE06037

Para mecánico de Lujo Medianos

Deluxe mechanic's gloves, medium size



GMX-2M

AE06041

Para mecánico de Lujo Grandes

Deluxe mechanic's gloves, large size



GMX-2G

AE06040

Herramienta de Mano HAND TOOLS

Juego de Dados y Matraca
1/2", 1/4" y 3/8" Acero carbono
 Socket Set with 1/2", 1/4" & 3/8" Ratchet Carbon steel



JDAT-99
 BE14018 **99 piezas**

Juego de dados y matraca de 1/2"
 1/2" Socket set

9 Dados estándar y 9 milimétricos 1/4" y 3/8".
 9 Standard & 9 metric.



JAC-1219
 AE14060 **19 piezas**

Juego de dados y matraca de 3/8"
 3/8" socket set

10 Dados estándar y 10 milimétricos cuadro 1/4".
 10 Standard & 10 metric.



JAC-3821
 AE14061 **21 piezas**

Juego de dados y accesorios
 Socket and accessories tool set

Incluye estuche para crear tu propio kit.



Cuadros 1/4" & 3/8" Standard & metric.

JDA-50
 AE14063 **50 piezas**

Juego de dados y accesorios
 Socket and accessories tool set

Incluye estuche para crear tu propio kit.



Dados estándar y métricos cuadro 1/4", 3/8" y 1/2".
 1/4", 3/8" & 1/2" Standard & metric.

JDA-110
 AE14062 **110 piezas**

Kit de herramientas
 Tool kit

Incluye estuche para crear tu propio kit.



KIT-3
 AE14067 **140 piezas**

Matraca cabeza de PERA
 Ratchet handle - pear type

NEW!



MAT-250
 AE14133 **1/4"**

Matraca cabeza de PERA
 Ratchet handle - pear type



MAT-375
 AE14074 **3/8"**

Matraca cabeza de PERA
 Ratchet handle - pear type



MAT-500
 AE14075 **1/2"**

Herramienta de Mano HAND TOOLS

Dados cortos

Sokets 1/4" (Short)

1/4"



E s t á n d a r

AE14178	DC-1525	5/32"
AE14179	DC-1825	3/16"
AE14180	DC-2125	7/32"
AE14181	DC-2525	1/4"
AE14182	DC-2825	9/32"
AE14183	DC-3125	5/16"
AE14184	DC-3425	11/32"
AE14185	DC-3725	3/8"
AE14186	DC-4325	7/16"
AE14187	DC-5025	1/2"

M i l i m é t r i c o s

AE14169	DC-0525	5 mm
AE14170	DC-0625	6 mm
AE14171	DC-0725	7 mm
AE14172	DC-0825	8 mm
AE14173	DC-0925	9 mm
AE14174	DC-1025	10 mm
AE14175	DC-1125	11 mm
AE14176	DC-1225	12 mm
AE14177	DC-1325	13 mm

NEW

Dados cortos

Sokets 3/8" (Short)

3/8"



E s t á n d a r

AE14026	DC-3738	3/8"
AE14028	DC-4338	7/16"
AE14030	DC-5038	1/2"
AE14032	DC-5638	9/16"
AE14034	DC-6238	5/8"
AE14036	DC-6838	11/16"
AE14038	DC-7538	3/4"
AE14040	DC-8138	13/16"
AE14042	DC-8738	7/8"

M i l i m é t r i c o s

AE14006	DC-0838	8 mm
AE14007	DC-0938	9 mm
AE14008	DC-1038	10 mm
AE14010	DC-1138	11 mm
AE14012	DC-1238	12 mm
AE14014	DC-1338	13 mm
AE14016	DC-1438	14 mm
AE14018	DC-1538	15 mm
AE14020	DC-1738	17 mm
AE14022	DC-1838	18 mm
AE14024	DC-1938	19 mm

Dados cortos

Sokets 1/2" (Short)

1/2"



E s t á n d a r

AE14027	DC-3750	3/8"
AE14029	DC-4350	7/16"
AE14031	DC-5050	1/2"
AE14033	DC-5650	9/16"
AE14035	DC-6250	5/8"
AE14037	DC-6850	11/16"
AE14039	DC-7550	3/4"
AE14041	DC-8150	13/16"
AE14043	DC-8750	7/8"

M i l i m é t r i c o s

AE14009	DC-1050	10 mm
AE14011	DC-1150	11 mm
AE14013	DC-1250	12 mm
AE14015	DC-1350	13 mm
AE14017	DC-1450	14 mm
AE14019	DC-1550	15 mm
AE14021	DC-1750	17 mm
AE14023	DC-1850	18 mm
AE14025	DC-1950	19 mm

Herramienta de Mano HAND TOOLS

Dados Largos

Sokets 3/8" (Short)

3/8"



E s t á n d a r

AE14146	DL-5038	1/2"
AE14147	DL-5638	9/16"
AE14148	DL-6238	5/8"
AE14149	DL-6838	11/16"
AE14150	DL-7538	3/4"
AE14151	DL-8138	13/16"

M i l i m é t r i c o s

AE14138	DL-1038	10 mm
AE14139	DL-1238	12 mm
AE14140	DL-1338	13 mm
AE14141	DL-1438	14 mm
AE14142	DL-1638	16 mm
AE14143	DL-1738	17 mm
AE14144	DL-1838	18 mm
AE14145	DC-1938	19 mm

NEW

Dados Largos

Sokets 1/2" (Short)

1/2"



E s t á n d a r

AE14162	DL-5050	1/2"
AE14163	DL-5650	9/16"
AE14164	DL-6250	5/8"
AE14165	DL-6850	11/16"
AE14166	DL-7550	3/4"
AE14167	DL-8150	13/16"
AE14168	DL-8750	7/8"

M i l i m é t r i c o s

AE14153	DL-1050	10 mm
AE14154	DL-1250	12 mm
AE14155	DL-1350	13 mm
AE14156	DL-1450	14 mm
AE14157	DL-1650	16 mm
AE14158	DL-1750	17 mm
AE14159	DL-1850	18 mm
AE14160	DC-1950	19 mm
AE14161	DC-2150	21 mm

NEW

Dados Adaptadores

Adaptor sockets



AE14003	DA-3850	3/8" a 1/2"
AE14004	DA-5038	1/2" a 3/8"
AE14001	DA-2538	1/4" a 3/8"
AE14002	DA-3825	3/8" a 1/4"

Extensiones

Extension bars



3/8"

AE14055	EX38-3	3/8" x 3"
AE14056	EX38-6	3/8" x 6"
AE14054	EX38-10	3/8" x 10"

Extensiones

Extension bars



1/2"

AE14058	EX50-3	1/2" x 3"
AE14059	EX50-5	1/2" x 5"
AE14057	EX50-10	1/2" x 10"

Herramienta de Mano HAND TOOLS

Desarmadores Magnetizados Cromo Vanadio (mango bimaterial)

Screwdrivers magnetized cr-v (two components handle)

Cruz 
Phillips



1/4" x 1-1/2"

DCB-14112
AE14044

3/16" x 6"

DCB-3166
AE14047

1/4" x 4"

DCB-144
AE14045

1/4" x 6"

DCB-146
AE14046

3/16" x 8"

DCB-3168
AE14048

Desarmador con puntas intercambiables

Screwdrivers Set



DB-41
AE14005

4 en 1

Desarmadores Magnetizados Cromo Vanadio (mango bimaterial)

Screwdrivers magnetized cr-v (two components handle)

Plano 
Slotted, Cr-V Bar



1/4" x 1-1/2"

DPB-14112
AE14050

1/4" x 4"

DPB-144
AE14051

1/4" x 6"

DPB-146
AE14052

5/16" x 6"

DPB-5166
AE14053

Desarmador con puntas intercambiables

Screwdrivers Set



DP-61
AE14049

6 en 1

Juego de Desarmadores

Screwdrivers Set



 #0 x 3"
#1 x 4"
#2 x 5"
 1/4" x 6"
5/32" x 4"
1/8" x 3"

JDB-6
AE14065

6 Piezas

Juego de Desarmadores

Screwdrivers Set



#2 x 6"
#2 x 4"
#1 x 3"
#0 x 3"



5/16" x 6"
1/4" x 6"
1/4" x 4"
3/16" x 3"
1/8" x 3"



JDB-9
AE14066

9 Piezas

Juego de Desarmadores

Screwdrivers Set

















 #3 x 6"
#1 x 3"
#2 x 1 1/2"
 5/16" x 6"
1/4" x 1 1/2"
1/8" x 3"
#2 x 4"
#0 x 3"
S1 x 4"
S2 x 4"
1/4" x 6"
3/16" x 3"

JDB-12
AE14064

12 Piezas

Herramienta de Mano HAND TOOLS **Tamer**

<p>Desarmador de Cruz Barra CR-V, Mango PVC Screwdrivers (pvc handle) Phillips, Cr-V Bar</p>  <p>DC-3163 BE14008 3/16" x 3"</p>	<p>Desarmador de Cruz Barra CR-V, Mango PVC Screwdrivers (pvc handle) Phillips, Cr-V Bar</p>  <p>DC-3166 BE14009 3/16" x 6"</p>	<p>Desarmador de Cruz Barra CR-V, Mango PVC Screwdrivers (pvc handle) Phillips, Cr-V Bar</p>  <p>DC-3168 BE14010 3/16" x 8"</p>	<p>Desarmador de Cruz Barra CR-V, Mango PVC Screwdrivers (pvc handle) Phillips, Cr-V Bar</p>  <p>DC-14112 BE14001 1/4" x 1-1/2"</p>
<p>Desarmador de Cruz Barra CR-V, Mango PVC Screwdrivers (pvc handle) Phillips, Cr-V Bar</p>  <p>DC-144 BE14002 1/4" x 4"</p>	<p>Desarmador de Cruz Barra CR-V, Mango PVC Screwdrivers (pvc handle) Phillips, Cr-V Bar</p>  <p>DC-146 BE14003 1/4" x 6"</p>	<p>Desarmador de Cruz Barra CR-V, Mango PVC Screwdrivers (pvc handle) Phillips, Cr-V Bar</p>  <p>DC-148 BE14004 1/4" x 8"</p>	<p>Desarmador de Cruz Barra CR-V, Mango PVC Screwdrivers (pvc handle) Phillips, Cr-V Bar</p>  <p>DC-184 BE14005 1/8" x 4"</p>
<p>Desarmador de Cruz Barra CR-V, Mango PVC Screwdrivers (pvc handle) Phillips, Cr-V Bar</p>  <p>DC-186 BE14006 1/8" x 6"</p>	<p>Desarmador de Cruz Barra CR-V, Mango PVC Screwdrivers (pvc handle) Phillips, Cr-V Bar</p>  <p>DC-188 BE14007 1/8" x 8"</p>	<p>Desarmador plano Barra CR-V, Mango PVC Screwdrivers (pvc handle) Slotted, Cr-V Bar</p>  <p>DP-3164 BE14014 3/16" x 4"</p>	<p>Desarmador plano Barra CR-V, Mango PVC Screwdrivers (pvc handle) Slotted, Cr-V Bar</p>  <p>DP-3166 BE14015 3/16" x 6"</p>
<p>Desarmador plano Barra CR-V, Mango PVC Screwdrivers (pvc handle) Slotted, Cr-V Bar</p>  <p>DP-14112 BE14011 1/4" x 1 1/2"</p>	<p>Desarmador plano Barra CR-V, Mango PVC Screwdrivers (pvc handle) Slotted, Cr-V Bar</p>  <p>DP-144 BE14012 1/4" x 4"</p>	<p>Desarmador plano Barra CR-V, Mango PVC Screwdrivers (pvc handle) Slotted, Cr-V Bar</p>  <p>DP-146 BE14013 1/4" x 6"</p>	<p>Juego de Desarmadores Barra Acero Carbono Screwdrivers Set</p>  <p>3/16" x 3" 3/16" x 6" 1/4" x 6" 1/4" x 4" 1/4" x 4" 1/4" x 6" 6 Piezas</p>

Herramienta de Mano HAND TOOLS

Pinzas de electricista

Lineman pliers



PE-7

AE14099

7"

Pinzas de electricista

Lineman pliers



PE-8

AE14100

8"

Pinzas de electricista

Lineman pliers



NEW

PE-9

AE14132

9"

Pinzas de punta

Nose pliers



PP-6

AE14103

6"

Pinzas de punta

Nose pliers



PP-7

AE14104

7"

Pinzas de punta

Nose pliers



PP-8

AE14105

8"

Pinzas de corte diagonal

Nose pliers



PCD-5

AE14094

5"

Pinzas de corte diagonal

Nose pliers



PCD-6

AE14095

6"

Pinzas de corte diagonal

Nose pliers



PCD-7

AE14096

7"

Herramienta de Mano HAND TOOLS

Pinzas de chofer

Slip joint pliers



PCH-6

AE14097

6"

Pinzas de chofer

Slip joint pliers



PCH-8

AE14098

8"

Pinzas para anillos de retención interior

Slip joint pliers



PARI

AE14093

Pinzas para anillos de retención exterior

Slip joint pliers



PARE

AE14092

Pinzas para anillos de retención. Curvas interior

Slip joint pliers



PARCI

AE14091

Pinzas para anillos de retención. Curvas exterior

Slip joint pliers



PARCE

AE14090

Pinzas de presión. Mordaza curva

Slip joint pliers



PPC-10

AE14106

10"

Pinzas de presión. Mordaza recta

Slip joint pliers



PPR-10

AE14107

10"

Herramienta de Mano HAND TOOLS

Llave ajustable PERICO cromo vanadio

Adjustable wrench



PER-8

AE14102

8"

Llave ajustable PERICO cromo vanadio

Adjustable wrench



PER-10

AE14101

10"

Llaves combinadas estandar cromo vanadio

Combined wrenches standar chrom vanadium



El apoyo se encuentra en 3 puntos de contacto



E s t á n d a r

AE14109	LLC-250	1/4"	AE14115	LLC-687	11/16"
AE14110	LLC-385	3/8"	AE14116	LLC-750	3/4"
AE14111	LLC-437	7/16"	AE14117	LLC-812	13/16"
AE14112	LLC-500	1/2"	AE14118	LLC-875	7/8"
AE14113	LLC-562	9/16"	AE14119	LLC-937	15/16"
AE14114	LLC-625	5/8"			

Llaves combinadas milimétricas cromo vanadio

Combined wrenches metric chrome vanadium



El apoyo se encuentra en 3 puntos de contacto



M i l i m é t r i c a s

AE14120	LLC-8M	8 mm	AE14126	LLC-14M	14 mm
AE14121	LLC-9M	9 mm	AE14127	LLC-15M	15 mm
AE14122	LLC-10M	10 mm	AE14128	LLC-16M	16 mm
AE14123	LLC-11M	11 mm	AE14129	LLC-17M	17 mm
AE14124	LLC-12M	12 mm	AE14130	LLC-18M	18 mm
AE14125	LLC-13M	13 mm	AE14131	LLC-19M	19 mm

Maletas para herramientas TOOL BAGS

Tipo diagonal

Diagonal tool bag



Dimensiones/Dimensions:
4 x 35 x 48 cm

Fabricada de poliamida
(Nylon 600D)

MHD-13

AE18013

11 Compartimentos

Tipo Rectangular

Rectangular tool bag

Correas de mano de gran resistencia.
High-resistance carrying straps

Dimensiones/Dimensions:
35 X 13 x 17 cm.

Fabricada de poliamida
(Nylon 600D)



MH-5

AE18011

5 Compartimentos

Tipo Triangular

Triangular tool bag

Correas de mano de gran resistencia.
High-resistance carrying straps.

Dimensiones/Dimensions:

27 X 56 x 25 cm.



Fabricada de poliamida
(Nylon 600D)

MHG-16

AE18014

17 Compartimentos

Tipo Triangular

Triangular tool bag

Correas de mano de gran resistencia.
High-resistance carrying straps

Dimensiones/Dimensions:

37 X 23 x 20 cm



MH-17

AE18010

17 Compartimentos

Tipo triangular con ruedas

Triangular tool bag with wheels

Fabricada de poliamida
(Nylon 600D)

Dimensiones/Dimensions:

29 x 57 x 33 cm.



Correas de mano y al hombro
Straps for hands and shoulder.
Rueda de alta resistencia.
High resistance wheel.

MHCR-1

AE18012

30 Compartimentos

Banco plegable con depósito para herramientas

Foldable chair with tools bag with 22 compartments



BPDH-90

AA08004

Fabricada de poliamida
(Nylon 600D)
22 Compartimentos

Multiherramientas MULTITOOLS

Empaque de Regalo
Gift Pack



MHER-91
AE14085

9 en 1

De Bolsillo
Mini Pocket Multitool



Largo / Length: 2"
Incluye funda de nylon.
Includes nylon pouch.



MHB-101
AE14083

10 en 1

Multiusos
Multipurpose



Largo / Length: 4.5"
Incluye funda de nylon.
Includes nylon pouch.



MH-131
AE14076

13 en 1

Mango Ergonómico
Ergonomic Handle



MHE-131
AE14084

13 en 1

Mango Antiderrapante
Anti-slip Handle



MHMA-14
AE14087

14 en 1

Multiusos
Multipurpose

Largo / Length: 6"
Incluye funda de nylon.
Includes nylon pouch.





MH-151
AE14077

15 en 1

Mango de Aluminio
Aluminum Handle



Incluye 11 puntas destornilladoras.
Includes 11 bits.



MHAL-25
AE14082

25 en 1

Mango de Lujo
De luxe Handle



Incluye 11 puntas destornilladoras.
Includes 11 bits.



MHML-25
AE14088

25 en 1

Multiusos
Multipurpose

Largo / Length: 7"
Incluye funda de nylon y 11 puntas destornilladoras.
Includes nylon pouch and 11 bits.





MH-281
AE14081

28 en 1

Multiherramientas MULTITOOLS

Navaja Multiusos

Multipurpose Knife

Largo / Length: 7"
Incluye funda de nylon
y 11 puntas
destornilladoras.
Includes nylon pouch
and 11 bits.



MH-271

AE14078

27 en 1

Navaja Multiusos

Multipurpose Knife

Largo / Length: 7"
Incluye funda de cuero
y 11 puntas
destornilladoras.
Includes leather pouch
and 11 bits.

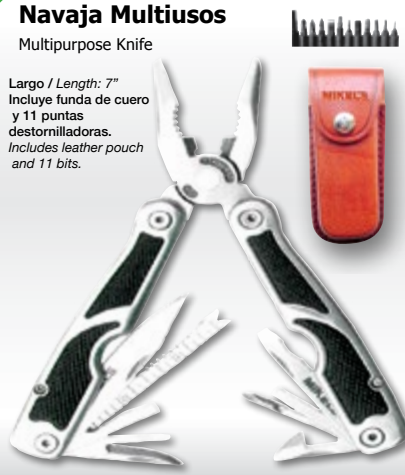

MH-271L

AE14079

**27 en 1 de Lujo
Deluxe**

Kit para Viaje

Travelling Kit

Incluye navaja 6 en 1.
Includes 6 in 1 knife



MHN-231

AE14089

23 en 1

Con Lámpara

With LED light



MHL-101

AE14086

10 en 1

Kit Multiusos Navaja con Lámpara

Multitool, knife and lamp kit



Incluye:
Multiherramienta 15 en 1
Navaja multiusos 15 en 1
Lámpara con Led

Incluye:
Multitool 15 in 1
Multipurpose Knife 15 in 1
Led torch

KMNL-3

AE14072

3 en 1

Kit Multiusos Navaja con Lámpara

Multitool, knife and lamp kit



Incluye:
Multiherramienta 15 en 1
Navaja multiusos 15 en 1
Mini navaja 5 en 1
Mini lámpara
Baterías Incluidas

Incluye:
Multitool 15 in 1
Multipurpose Knife 15 in 1
Mini knife 5 in 1
Mini Lamp
Batteries included

KML-41

AE14071

4 en 1

Kit Navaja, Brújula y Lámpara

Switch blade, compass and lamp kit



KNBL-3

AE14073

Tijera Multiusos

Multipurpose Knife



TMU-41

AE14108

4 en 1

Navajas y Cutters KNIFES AND CUTTERS

De bolsillo con luz

Mini pocket knife with light



Largo / length: 2.4"
Con luz integrada en el mango.
With integrated light.

NM-9

AE27010

De bolsillo de lujo

Deluxe mini pocket knife



Largo / length: 2.6"

NML-8

AE27011

Con mango antiderrapante

Non-slip grip pocket knife



Largo / length: 3.5"
Incluye funda de nylon
Includes nylon pouch

NA-4

AE27004

Con mango metálico

Metallic grip pocket knife



NAI-4

AE27005

Con mango de madera

Wooden grip pocket knife



Largo / length: 4.5"
Incluye funda de nylon.
Includes nylon pouch.

NM-4

AE27009

Con mango ergonómico

Ergonomic grip pocket knife



NE-4

AE27007

Multisusos

Multipurpose Knife



NV-21

AE27013

Largo / Length: 3.5"
Incluye funda de nylon.
Includes nylon pouch.

21 en 1

Multisusos

Multipurpose Knife



Largo / Length: 3.5"
Incluye funda de nylon
Includes nylon pouch

NKV-81

AE27008

8 en 1

Multisusos

Multipurpose Knife



Largo / Length: 3.5"
Incluye funda de nylon.
Includes nylon pouch.

NA-151

AE27003

15 en 1

Tipo Suiza

Swiss Army Knife

MEJORADO



NASU-231

AE27006

15 en 1

Tipo Suiza Kit

Swiss Army Knife Kit

Con Lámpara



KNASU-151

AE27002

23 en 1

Cutter Multisusos

Multipurpose cutter



CT-155

AE27001

6"
155 mm

Navaja Multisusos

Multipurpose knife



NV-180

AE27012

7"
177 mm

Pistolas Eléctricas de Silicón SILICONE ELECTRIC GUNS

Sistema de calentamiento electrónico Soporte integrado.



PES-10
AE04001

10 W

Tiempo de calentamiento entre 5 y 7 minutos.



PES-40
AE04002

40 W

Barras de silicón
4"X 5/16"

Silicone bars



CS-516
AE21002

12 Pzas.

Tornillos de banco BENCH VISES

Hierro gris
Cast iron

Apertura de mordaza: 3 1/2"
Opening of jaw
Ancho de Mordaza: 3 1/2"
Width of Jaw

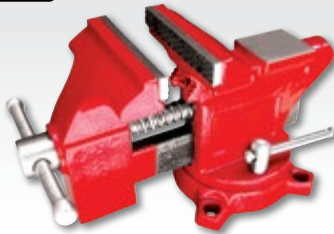

TBA-3.5
AE25001

3.5"

Hierro gris
Cast iron

Apertura de mordaza: 4 1/4"
Opening of jaw
Ancho de Mordaza: 4"
Width of Jaw

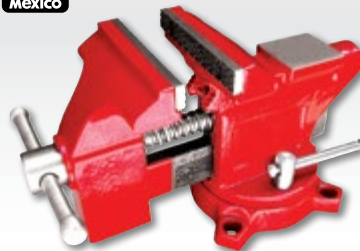

TBA-4
AE25002

4"

Acero
Steel

Apertura de mordaza: 3 1/2"
Opening of jaw
Ancho de Mordaza: 4"
Width of Jaw

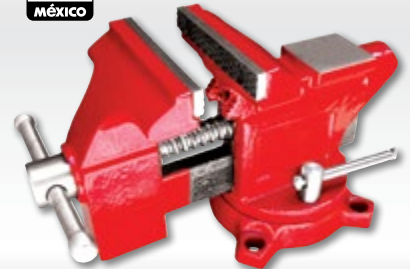

TBH-4
AE25003

4" Heavy duty

Acero
Steel

Apertura de mordaza: 5"
Opening of jaw
Ancho de Mordaza: 5"
Width of Jaw

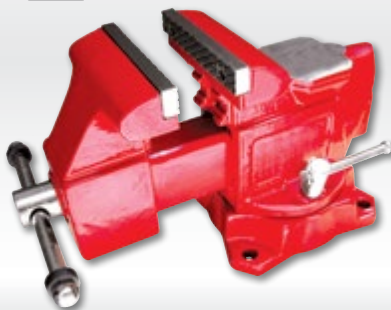

TBH-5
AE25004

5" Heavy duty

Acero
Steel

Apertura de mordaza: 5 1/2"
Opening of jaw
Ancho de Mordaza: 6"
Width of Jaw

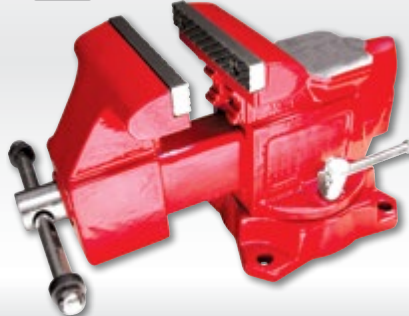

TBH-6
AE25005

6" Heavy duty

Acero
Steel

Apertura de mordaza: 8"
Opening of jaw
Ancho de Mordaza: 8"
Width of Jaw

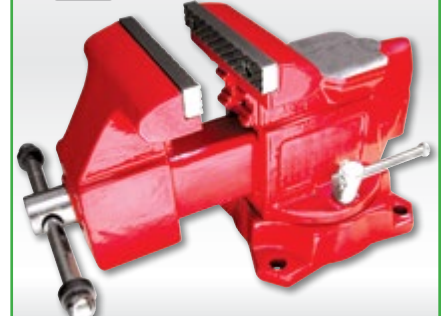

TBH-8
AE25006

8" Heavy duty

Dobladoras para Tubo PIPE BENDERS

Hidráulica
Hydraulic

6 dados de medidas
/ 6 sockets sizes:
1/2", 3/4", 1", 1 1/4", 1 1/2" y 2"
Rodillos ajustables a medidas
/ Adjustable rollers:
8 1/2", 11", 14", 16 1/2", 19 1/4" y 22"
Peso / Weight: 35 kg

DTA-12
AF30001 **12 t**

Neumática
Pneumatic

6 dados de medidas
/ 6 sockets sizes:
1/2", 3/4", 1", 1 1/4", 1 1/2" y 2"
Rodillos ajustables a medidas
/ Adjustable rollers:
8 1/2", 11", 14", 16 1/2", 19 1/4" y 22"
Peso / Weight: 39 kg

DTN-12
AF30005 **12 t**

Hidráulica
Hydraulic

8 dados de medidas
/ 8 sockets sizes:
1/2", 3/4", 1", 1 1/4", 1 1/2", 2", 2 1/2" y 3"
Rodillos ajustables a medidas
/ Adjustable rollers:
8 9/16", 11 9/16", 14 7/16", 17 1/4", 20 1/8" y 23 1/8"
Peso / Weight: 63 kg.

DTA-16
AF30002 **16 t**

Neumática
Pneumatic

8 dados de medidas
/ 8 sockets sizes:
1/2", 3/4", 1", 1 1/4", 1 1/2", 2", 2 1/2" y 3"
Rodillos ajustables a medidas
/ Adjustable rollers:
8 9/16", 11 9/16", 14 7/16", 17 1/4", 20 1/8" y 23 1/8"
Peso / Weight: 66 kg.

DTN-16
AF30006 **16 t**

Horizontal Hidráulica
Hydraulic

Dados de: 13 mm (1/2"), 19 mm (3/4"), 25 mm (1 1/2"), 31 mm (1 1/4"), 37 mm (1 1/2") y 50 mm (2")

DTAH-12
AF30003 **12 t**

Horizontal Hidráulica
Hydraulic

Dados de: 13 mm (1/2"), 19 mm (3/4"), 25 mm (1 1/2"), 31 mm (1 1/4"), 37 mm (1 1/2"), 50 mm (2"), 64 mm (2 1/2") y 75 mm (3")

DTAH-15
AF30004 **15 t**

Gatos de Uña TOE JACKS

Industrial

Altura mínima de uña: 25 mm
Minimum toe height

Altura máxima de uña: 230 mm
Maximum toe height

Altura mínima y máxima de la cabeza:
360-564 mm
Head's minimum and maximum height

Peso neto: 25.0 kg
Net weight

GU-5
AF17005 **5t**

Industrial

Altura mínima de uña: 25 mm
Minimum toe height

Altura máxima de uña: 265 mm
Maximum toe height

Altura mínima y máxima de la cabeza:
417-657 mm
Head's minimum and maximum height

Peso neto: 35.0 kg
Net weight

GU-10
AF17003 **10t**

Industrial

Altura mínima de uña: 40 mm
Minimum toe height

Altura máxima de uña: 260 mm
Maximum toe height

Altura mínima y máxima de la cabeza:
440-660 mm
Head's minimum and maximum height

Peso neto: 109.0 kg
Net weight

GU-25
AF17004 **20t**

Gatos Mecánicos de Escalera MECHANICAL JACKS

Altura mínima de uña interior: 40 mm
Minimum toe height

Altura máxima de uña: 385 mm
Maximum toe height

Altura mínima y máxima del soporte superior :
725-1075 mm
Top support minimum and maximum height

Peso neto: 31 kg
Net weight



GME-5
AF17002 **5 t**

Altura mínima de uña interior: 40 mm
Minimum toe height

Altura máxima de uña: 430 mm
Maximum toe height

Altura mínima y máxima del soporte superior :
830-1220 mm
Top support minimum and maximum height

Peso neto: 51 kg
Net weight



GME-10
AF17001 **10 t**

Gato de Cremallera
Farm jack

MEJORADO



48"

GC-7000
AF17026 **3 t**
48"

Pistones Hidráulicos LONG RAM CYLINDERS



PC-1
AF01004 **2" x 8"**



PC-2
AF01005 **2 1/2" x 8"**



PC-3
AF01006 **3" x 8"**



PC-4
AF01007 **3 1/2" x 8"**



PC-5
AF01008 **4" x 8"**

Pistones Hidráulicos Long Ram Cylinders

MODELO / MODEL	PC-1	PC-2	PC-3	PC-4	PC-5
Presión / Pressure	2500 PSI (175 kg/cm ²)				
Medida / Size	2"	2 1/2"	3"	3 1/2"	4"
Recorrido / Stroke	8"				
Extensión Mín. / Min. Extension	20-14"				
Extensión Máx. / Max. Extension	28-14"				
Diámetro Pistón / Cylinder Ø	1 1/16"		1 1/4"		
Diámetro Perno / Screw Ø	1"				
Diámetro Cuerpo / Body Ø	2"	2 1/2"	3"	3 1/2"	4"
Peso / Weight	kg 8.1	9.5	11	13.2	15.9

Mesa Elevadora SCISSORS LIFT TABLE

MEJORADO



SP-500
AF01009

Cubierta antiderrapante.
Diamond table.
2 ruedas giratorias para fácil maniobrabilidad.
2 casters for easy transport.
Pedal de ascenso y descenso para fácil operación.
Operated by foot pedal for easy operation.

Patines hidráulicos/ Traspaletas PALLET TRUCKS

Ruedas de nylon sistema sencillo
Nylon wheels - single system



TMK-2.5N
AF01015 **2.5 t**

Ruedas de nylon sistema tándem
Nylon wheels - single system



TMK-2.5NT
AF01016 **2.5 t**

Ruedas de poliuretano sistema tándem
PU wheels Tandem system



TMK-2.5
AF01014 **2.5 t**

Ruedas de poliuretano sistema tándem
PU wheels Tandem system



TMK-3
AF01017 **3 t**

Ruedas de Poliuretano
PU wheels



Los Modelos 4 Way
TMK-1.54W y TMK-1.54WEB
tienen una distancia entre
Uñas de 820 mm.
Distance between forks:
820 mm.

TMK-1.5
AF01011 **1.5 t**
Extrabaja

Ruedas de Nylon
Nylon wheels



Altura mínima de brazo: 52mm
Aplica para los modelos
TMK-1.54 WEB y TMK-1.5
Maximun arm height: 52mm

TMK-1.54WEB
AF01013 **1.5 t**
Extrabaja 4 way

Ruedas de Nylon
Nylon wheels

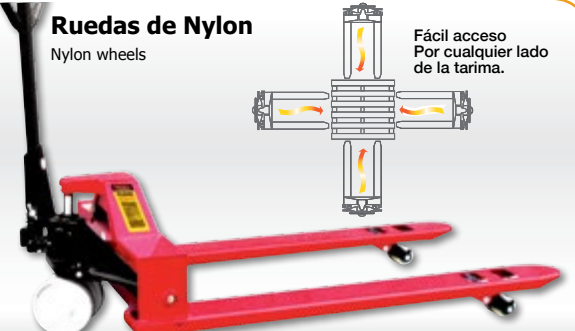

Fácil acceso
Por cualquier lado
de la tarima.

TMK-1.54W
AF01012 **1.5 t**
4 way

Ruedas de poliuretano
PU wheels



Báscula electrónica con resolución de 1 Kg
Electronic scale with 1 Kg resolution.

TB-2000
AF01010 **2 t**
Con Báscula

Patines hidráulicos/ Traspaletas PALLET TRUCKS

Ruedas de poliuretano
PU wheels



RANGO MÁXIMO DE ELEVACIÓN
80 cm

TTMK-1.5
AF01022

1.5 t
Telescópica

Ruedas de poliuretano tándem tipo Europeo
PU Tandem wheels - European Type



Uñas angostas y cortas tipo Europeo
Narrow and short fork european type

TMKE-2.5
AF01021

2.5 t

Ruedas de nylon sistema tándem
Nylon wheels



TMK-3N
AF01018

3 t

Ruedas de nylon uñas extra largas sistema tándem
Nylon wheels



1.8 m

TMK-3XL
AF01019

3 t

Ruedas de nylon sistema tándem
Nylon wheels



TMK-5
AF01020

5 t

Ruedas de Nylon
Nylon wheels



TTMR

TTN-02
BF01002

2 t

MODELO / MODEL		TMK-2.5N	TMK-2.5NT	TMK-2.5	TMKE-2.5	TMK-3	TMK-3N	TMK-5	TMK-1.54W	TMK-1.54WEB	TMK-1.5	TTMK-1.5	TB-2000	TMK-3XL
Capacidad / Capacity	TON	2.5	2.5	2.5	2.5	3	3	5	1.5	1.5	1.5	1.5	2	3
Altura total de elevación / Total height of elevation	mm	200	200	200	200	195	195	195	200	196	142	800	300	195
Altura mínima de uñas / Forks' Minimum height	mm	85	85	85	85	75	75	77	85	52	52	85	85	75
Altura de estructura / Structure height	mm	422	422	422	422	422	422	422	422	422	399	432	432	422
Altura de manubrio / Handle height	mm	1224	1224	1224	1224	1222	1222	1222	1224	1224	1224	1224	1224	1222
Ancho total de uñas / Overall fork width	mm	685	685	685	550	685	680	685	820	820	685	685	685	680
Distancia entre uñas / Distance Between forks	mm	365	365	365	230	365	365	365	510	510	510	365	365	365
Longitud de uñas / Fork length	mm	1220	1220	1220	1220	1220	1220	1220	1220	1220	1220	1150	1150	1800
Longitud de sistema hidráulico / Length of hydraulic system	mm	300	300	300	300	300	300	300	300	300	300	300	300	300
Longitud Total / Overall Length		1520	1520	1520	1520	1520	1520	1520	1520	1520	1520	1520	1520	2000
Diámetro de ruedas traseras / Diameter of rear wheel	mm	180	180	180	180	180	180	180	180	150	150	180	180	180
Diámetro de ruedas delanteras / Diameter of front wheel	mm	74	74	74	80	74	74	75	74	50	50	74	74	74
Peso / Weight	kg	100	100	100	122	122	122	103	100	120	80	115	115	150

Polipastos CHAIN HOISTS

Cadena de 3 m
Factor de seguridad 4:1
Columna de carga 1

Chains of 3 m Safety factor 4:1
 Load chain 1



POLM-0.5

AF17011

500 kg

Cadena de 3 m
Factor de seguridad 4:1
Columna de carga 1

Chains of 3 m Safety factor 4:1
 Load chain 1



POLM-1

AF17012

1 t

Cadena de 3 m
Factor de seguridad 4:1
Columna de carga 2

Chains of 3 m Safety factor 4:1
 Load chain 2



POLM-2

AF17014

2 t

Cadena de 3 m
Factor de seguridad 4:1
Columna de carga 2

Chains of 3 m Safety factor 4:1
 Load chain 2



POLM-3

AF17015

3 t

Cadena de 3 m
Factor de seguridad 4:1
Columna de carga 2

Chains of 3 m Safety factor 4:1
 Load chain 2



POLM-5

AF17016

5 t

Cadena de 3 m
Factor de seguridad 4:1
Columna de carga 4

Chains of 3 m Safety factor 4:1
 Load chain 2



POLM-10

AF17013

10 t

de palanca

Lever hoist



PDP-750

AF17010

750 kg

de palanca

Lever hoist



PDP-1

AF17006

1 t

de palanca

Lever hoist



PDP-1.5

AF17007

1.5 t

de palanca

Lever hoist



PDP-3

AF17008

3 t

de palanca

Lever hoist



PDP-6

AF17009

6 t

Polipastos CHAIN HOISTS

Eléctrico
Electric



PE-400
AF17022

400 kg

NEW

Eléctrico
Electric



PE-600
AF17023

600 kg

NEW

Troles y Abrazaderas para Viga STEEL BEAM TROLLEY

Trole
Trolley



TRV-0.5
AF17017

500 kg

Trole
Trolley



TRV-1
AF17018

1 t

Trole
Trolley



TRV-2
AF17019

2 t

Trole
Trolley



TRV-3
AF17020

3 t

Trole
Trolley



TRV-5
AF17021

5 t

Abrazadera
Beam clamp



AV-2
AF17024

2 t

NEW

Abrazadera
Beam clamp



AV-3
AF17025

3 t

NEW

Polipastos Chain Hoist

MODELO / MODEL	POLM-05	POLM-1	POLM-2	POLM-3	POLM-5	POLM-10	PDP-750	PDP-1	PDP-1.5	PDP-3	PDP-6	PE-400	PE-600
Capacidad / Capacity t	0.5	1.0	2.0	3.0	5.0	10.0	0.75	1.0	1.5	3.0	6.0	0.4	0.6
Altura de elevación / Lifting height m	3.0	3.0	3.0	3.0	3.0	3.0	1.5	1.5	1.5	1.5	1.5	12.0	12.0
Diámetro del eslabón de carga / Load chain link size mm	6.0	6.0	6.0	8.0	10.0	10.0	6.3	6.3	7.1	9.0	9.0	3.8 *	4.5 *
Peso / Weight kg	9.5	9.5	12.5	22.5	36.0	68.0	7.0	9.0	11.0	21.0	31.0	7.0	9.0

Montacargas Hidráulicos HYDRAULIC FORK LIFTS

Manual



Se requiere el uso de tarima con zanco libre, para el funcionamiento de este montacargas.
The use of pallets without baseboard is needed for this forklift.

MH-1000
AF01001 **1 t**

Ancho Manual
Wide



Se requiere el uso de tarima con zanco libre, para el funcionamiento de este montacargas.
The use of pallets without baseboard is needed for this forklift.

MHA-1000
AF01002 **1 t**

Extra Ancho Manual
Extra Wide



La tarima queda en el interior de las uñas del montacargas.
The pallet lies within the forklift.

MHAA-1000
AF01003 **1 t**

Montacargas Semi-eléctrico
Semi-electric Fork Lift



ME-1000
AF15001 **1 t**

Montacargas Eléctrico de Escalón
Full Electric Stacker



Se requiere el uso de tarima con zanco libre, para el funcionamiento de este montacargas.
The use of pallets without baseboard is needed for this forklift.

ME-2000
AF15002 **2 t**

Montacargas Eléctrico de Cabina
Stacker with Cabinet



MC-1000
AF15003 **Bajo Pedido** **1 t**

MODELO / MODEL	MH - 1000	MHA - 1000	MHAA-1000	ME-1000	MC - 1000	ME - 2000
Capacidad / Capacity	1	1	1	1	1	2
Altura máxima de elevación / Maximum lift height	1600	1600	1600	3000	3000	3000
Altura mínima de uñas / Fork height, lowered	90	90	70	90	60	90
Altura Total / Overall height	2085	2085	2085	2090	2090	2090
Largo de uñas / Fork length	800	1060	1060	1070	950	1070
Ancho de uñas / Fork width	100	100	100	170	100	170
Largo de soportes / Leg length	860	860	1105	925	N/A	920
Ancho de soportes / Leg width	100	100	100	100	N/A	100
Distancia entre uñas / Inner distance between forks	950	950	950	620	560	675
Diámetro de ruedas traseras / Diameter of rear wheels	147	147	145	180	280	150
Diámetro de rueda de soporte / Diameter of leg's wheel	83	83	79	79	250	80
Velocidad de elevación con carga / Lift speed (laden/unladen)	25 mm/ciclo de bombeo	25 mm/ciclo de bombeo	25 mm/ciclo de bombeo	0.08/0.1	0.11/0.15	0.08/0.1
Velocidad de descenso con carga / Lowering speed (laden/unladen)	Manual	Manual	Manual	0.15/0.12	0.15/0.11	0.15/0.12
Diámetro de vuelta / Turning radius	1235	1235	1200	1340	1140	1730
Capacidad de la batería / Battery capacity	N/A	N/A	N/A	200	360	240
Voltaje de la batería / Battery voltage	N/A	N/A	N/A	12	24	24
Potencia del motor de elevación / Power of the lifting motor	N/A	N/A	N/A	1.6	3	3
Peso / Service weight	250	316	336	440	2050	950

- Nuestros modelos de montacargas incluyen:
- Protección y/o rejilla de seguridad para evitar accidentes en el descenso.
 - Agarraderas soldadas para facilitar la maniobrabilidad. (Excepto ME-2000 y MC-1000)
 - Pedal para levantar la carga hidráulicamente. (Excepto Eléctricos)
 - Sistema de bloqueo en ambas ruedas para evitar movimientos no deseados.
 - Diseño compacto con sólida construcción de acero.
 - Brazos de soporte y mástil para lograr una flexión mínima, elevación segura y larga duración.
 - Sistemas de dirección manual simples y fáciles, equipados con freno de estacionamiento.
 - Control suave de elevación y descenso para obtener mayor precisión.
 - Ahorro, regeneración, seguridad y eficiencia de energía.
 - Se encuentran disponibles diseños especiales de acuerdo con los requisitos del cliente.

- Protection and/or security grill to avoid accidents when downloading.
- Welded handles for a better maneuverability.
- Pedal to lift loads hydraulically.
- Blocking system in both wheels to avoid undesirable movements.
- Compact design with strong steel construction.
- A robust fork lift with strong support arms and mast for minimal bending, safe lifting and long life.
- Simple and easy manual driving systems, equipped with a parking brake.
- Energy saving and regenerative, safe and efficient.
- Special designs are available according to customers' requirements.

The use of pallets without baseboard is needed for this forklift.

Artículos promocionales PROMOTIONAL ITEMS

Etiqueta Master
57.5 X 27 cm



AP-1
AG37005

Playera Polo



Disponibles en Tallas
Chica
Mediana
Grande
Extra Grande

AP-2
AG37011

Exfoliador 2015



AP-3
AG37015

Gorra bordada



AP-4
AG37016

Llavero Calibrador



AP-5
AG37017

Etiqueta logo 47 cm x 19 cm



AG37018 AP-6

Etiqueta logo 47 cm x 19 cm



AG37004 AP-13

Cenicero

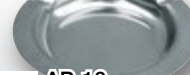

AG37003 AP-12

Etiqueta para Cristales



AG37002 AP-11

Pluma

Tinta Negra

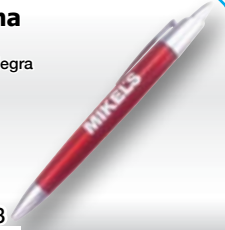

AP-8
AG37019

Abrecartas



AP-9
AG37020

Taza



AP-10
AG37001

Chamarra



AP-14
AG37006

Mikcilindro 750 ml



MKC-750
AG37022

Bolsa con Ruedas



AP-15
AG37007

Multiherramienta 9 en 1



AP-19
AG37008

Gato Mini de aluminio



GPAM-60
AG37021

Camisa Racing



AP-20
AG37009

Navaja Multiusos 21 en 1



AP-21
AG37010

Bata para mostrador



AP-28
AG37012

Casaca para mostrador



AP-29
AG37013

Desarmador de Bolsillo 4 en 1



AP-30
AG37014

Tapete de PVC
60cmX90cm



AP-31
AG37025

**Bolsa ecologica
reciclable**
25cmX31cm



AP-32
AG37026

Llavero mini pinzas



AP-33
AG37027

Llavero mini llave



AP-34
AG37028

Exhibidores FLOOR DISPLAYS

Exhibidor para gatos de botella sin Gatos



EX-1
AG32002

Exhibidor con Gatos hasta 20 t



EX-GG2
AG32021

Exhibidor con Gatos hasta 30 t



EX-GG1
AG32022

Exhibidor Gatos de Patin Ligeros



EX-16
AG32004

Exhibidor para Gatos de Patin Trabajo pesado



EX-2
AG32008

Exhibidor de Acrílico Multiherramientas



EX-MULT2
AG32023

Exhibidor para tornillos de banco con tornillos



EX-TOR
AG32024

Exhibidor para tornillos de banco sin tornillos



EX-TOR1
AG32025

Exhibidor para Porto Powers



EX-3
AG32018

Exhibidor Patines Hidráulicos Traspaletas



EX-7
AG32019

Exhibidor Pistones



EX-9
AG32020

Exhibidores FLOOR DISPLAYS

Display de cartón para Gatos de botella



EX-15
AG32003

Exhibidor para Carretes de manguera



EX-10
AG32001

Exhibidor Cajas de Herramientas



EX-17
AG32005

Exhibidor Torres para Automóvil



EX-18
AG32006

Exhibidor Polipastos



EX-19
AG32007

Exhibidor Compresores de Aire



EX-20
AG32009

Exhibidor Dosificadores



EX-21
AG32010

Exhibidor Generadores de Corriente Eléctrica y Motobombas



EX-22
AG32011

Exhibidor para Plumas Limpia parabrisas



EX-23
AG32012

Exhibidor metálico



EX-25
AG32014

Exhibidor para Desarmadores



EX-28
AG32017

Exhibidor para Polipastos y troles



EX-29
AG3

Cepillo para Limpieza Automotriz Chico

Car Brush. Small

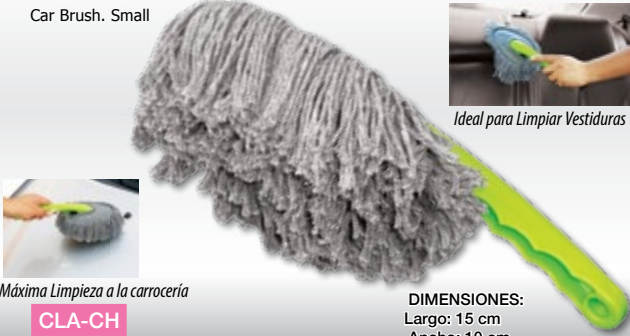

Ideal para Limpiar Vestiduras



Máxima Limpieza a la carrocería

CLA-CH

DA36004

DIMENSIONES:

Largo: 15 cm
Ancho: 10 cm
Largo Total: 30 cm

Cepillo para Limpieza de Llantas Chico

Plastic Brush. Small



Logra una limpieza de llantas perfecta



Muy útil en la limpieza de la cajuela

CLL-CH

DA36006

- Largo total: 15 cm.
- Ancho: 6.5 cm.
- Cuerpo de plástico.
- Cerdas de 4 cm de longitud.

España para Limpieza Automotriz

Chenille Mitt

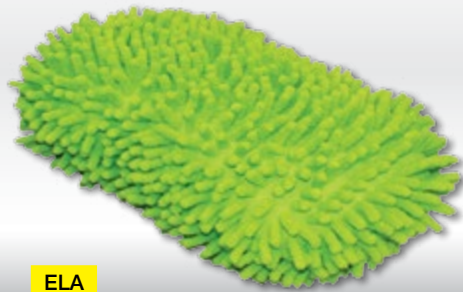

Fácil de usar

- Longitud de 23.5 cm
- Ancho de 12.5 cm
- No deja pelusas



Para lavar todo el coche

ELA

DA36008

España de Limpieza para el Automóvil

Sponge of PVA

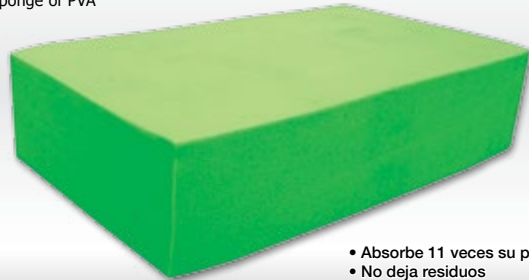

- Absorbe 11 veces su peso
- No deja residuos
- Resistente a la grasa
- Sin pelusa que raye
- Hecha de polivinil acetato

ELA-1

DA36009

España Multiusos para Limpieza

Sponge



Ideal para la aplicación en las llantas

Perfecta aplicación en el tablero del auto



EML

DA36010

Guante para Limpieza Automotriz

Chenille Mitt

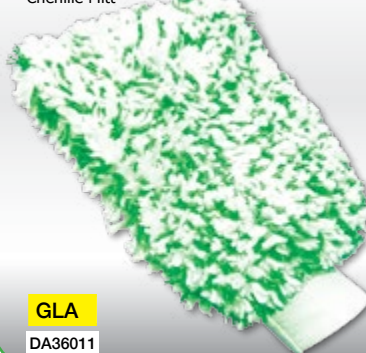

- Cara de red con esponja para esos insectos pegados.
- Cara de cerdas de algodón para un lavado suave
- Con resorte en la muñeca para ajuste perfecto.
- Longitud de 26 cm
- Ancho de 18 cm

GLA

DA36011

Toalla de Chamois

Chamois Towel

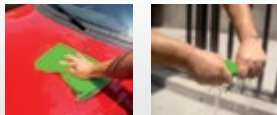

Absorbe 20 veces más rápido que una toalla convencional

- Repelente a la pelusa
- Resiste grasa y/o aceite
- Ideal para todo tipo de limpieza
- Seca todo fácil y rápidamente
- Medidas: 43cm X 32cm X 0.2 cm

TCH-1

DA36016

Toalla de Microfibra para Limpieza

Microfiber Towel



- Medida de 40cm X 40cm
- Libre de pelusa
- 6 % más durable que las toallas normales.
- 3% más absorbente que la competencia.
- Secado más rápido
- No raya la pintura
- No absorbe olores

TMF-1

DA36017



Cepillo para Limpieza Automotriz Grande

Car Brush. Large



Logra una limpieza perfecta

- Largo total: 60 cm
- Largo del Cepillo: 37 m
- Ancho del Cepillo 8 cm

CLA

DA36002



Ideal para limpieza de la carrocería

Cepillos para Limpieza Automotriz DUO PACK

Car Brush Set



CLA-DP

DA36005

- Largo total
Cepillo chico: 30 m
Cepillo grande: 62 cm

Cepillo para Limpieza de Llantas Grande

Plastic Brush. Large



Máxima Limpieza a las Llantas



Logra una limpieza de tapetes perfecta

CLL-G

DA36007

- Cuerpo y cerdas de plástico
- Cerdas de 4 cm de longitud
- Ideal para lavado de llantas
- Excelente para lavado de tapetes



Mini Jalador para Limpieza Automotriz

Squeegee



Logra una limpieza perfecta



Ideal para limpieza de los cristales

- Esponja súper absorbente
- Jalador muy resistente
- Cuerpo de plástico ABS
- Largo total 54 cm
- Ancho del jalador 20cm
- Ancho de esponja 20cm

JLA-M

DA36012



Brillol Abrillantador de vinil

Vinyl shine



BAV-1000

DA36001

1 l

Cera líquida para automóvil

Liquid car wax



CLA-465

DA36003

465 ml

Limpiador de vestiduras biodegradable

Biodegradable Car seat cleaner



LDV-1000

DA36013

1 l

Líquido limpiaparabrisas vidrios y cristales

Windshield and window glass cleaner



LLP-1000

DA36014

1 l

Shampoo para automóvil

Automotive Shampoo



SPA-1000

DA36015

1 l

Material Punto de venta POP

Acrílico Exhibidor 60 x 90 cm



AP-22
AG32039

**Mosaico para Fachadas
120 x 90 cm**



AP-25
AG32040

**Letrero Estireno Adherible
73 x 29 cm**



AP-27
AG32042

**Anuncio luminoso
92cm x 18cm x 28cm**



EX-13
AG32037

Cenefa Mikel's



AP-16
AG32038

**Lona distribuidor master
120 cm x 240 cm**



EX-11
AG32043

**Exhibipanel
tipo exposición
120 cm x 240 cm**



EX-12

**Antepecho PVC con logo
30 cm x 122 cm**



AG32030 POP-4

**Antepecho PVC con logo
30 cm x 244 cm**



AG32031 POP-5

**Escalón de madera
60 cm x 122 cm**



AG32032 POP-6

**Escalón de madera
60 cm x 244 cm**



AG32035 POP-7

**Exhibidor tipo Vitrina 3 vistas
2.44 m x 2.44 m**



POP-12
AG32028

**Vitrina Especial
(Cualquier medida)**



Bajo Pedido

Rotulación de Fachadas



Contacte a su agente de ventas MIKEL'S e infórmese como darle una gran imagen a su negocio.

Políticas de Venta *SALES POLICY*

MECÁNICA DE PAGO:

1.- La compañía otorga un plazo MÁXIMO de 30 (treinta) días naturales para el pago de facturas, a partir de la fecha en que haya sido expedida. Los depósitos deben efectuarse en cualquiera de las siguientes cuentas:

CUENTA CONCENTRADORA. (No. Cuenta CLABE 002180087000561642)

BANAMEX Cuenta No: 56164 / Sucursal 870 / Beneficiario: INDUSTRIAS TAMER, S.A. de C.V.

Para depositar en esta cuenta deberá conocer previamente su número de referencia (Este número aparece en nuestra factura al final de la descripción de los productos).

Si no lo conoce solicítelo en las oficinas de ventas.

CUENTAS DE CHEQUES. (No. Cuenta CLABE 002180037139956644)

BANAMEX Cuenta No: 3995664 / Sucursal 371 / Cuenta No:(11 Dígitos) 03713995664 Beneficiario: INDUSTRIAS TAMER, S.A. de C.V.

Para depositar en esta cuenta deberá de transmitir por fax su ficha de depósito para reconocer el pago.

- 2.- Las notas de crédito resultantes de devoluciones, aclaraciones, etc. no serán reconocidas en el estado de cuenta del cliente hasta que éstas hayan sido emitidas físicamente.
- 3.- En Industrias Tamer los descuentos de pronto pago NO EXISTEN.
- 4.- Los saldos a favor que estén pendientes de aplicar en cartera deberán tener instrucción escrita del cliente para proceder a su aplicación.
- 5.- Queda estrictamente prohibido realizar cualquier pago en efectivo a nuestros representantes, en caso contrario Industrias Tamer S.A. de C.V. NO se hará responsable del reconocimiento de dicho pago.
- 6.- La fecha en que MIKEL'S considera realizado el pago, es el día en que se acredita el monto en nuestro estado de cuenta.
- 7.- Los pagos de facturas realizados después de 45 días fecha emisión locales y 60 días fecha emisión foráneas del documento, generarán intereses moratorios del 3% mensual (NO SON NEGOCIABLES)
- 8.- Los cargos realizados a MIKEL'S por concepto de comisión de cheques devueltos, serán transferidos al cliente por medio de una nota de cargo. (NO ES NEGOCIABLE).

DEVOLUCIONES:

- 1.- Las devoluciones de productos NUEVOS que no tengan problemas de fabricación o mano de obra causarán un cargo del **10% sobre el precio de venta** en factura sin excepción. El producto y el empaque deberán presentarse en perfecto estado. Así mismo el producto deberá viajar bajo el concepto de flete pagado.
- 2.- Las devoluciones de productos con defectos de fabricación o mano de obra que se encuentren en GARANTÍA, deberán ser presentados para su reparación en el centro de servicio más cercano y quedará a criterio de este último la reparación correspondiente.
- 3.- Los productos que presenten evidencia de abuso o mala utilización deberán ser presentados para su reparación con CARGO, en el centro de servicio más cercano.
- 4.- Las devoluciones de los productos NUEVOS, en garantía o con cargo deberán realizarse por el mismo medio de envío y se deberá utilizar el formato de devoluciones (Auditoría).
- 5.- Las devoluciones que no sean entregadas por el transportista a Industrias Tamer S.A. de C.V. por causas imputables al primero tales como robo o extravío estas serán bajo la total responsabilidad del cliente e Industrias Tamer S.A. de C.V. no autorizará ni elaborará la nota de crédito correspondiente.
- 6.- Los créditos por devolución de producto NUEVO serán reconocidos hasta que la nota de crédito haya sido emitida.
- 7.- Todas las devoluciones deberán ser AUDITADAS y PREAUTORIZADAS por el representante de ventas de zona, antes de ser enviadas al centro de servicio. Lo anterior con el objetivo de analizar los procedimientos administrativos de lo contrario el proceso requiere de mayor tiempo para su análisis.

RECEPCIÓN DE MERCANCIA:

- 1.- Cualquier reclamación por faltante de mercancía en entrega de ruta directa de MIKEL'S deberá ser reportada por escrito en el acuse de recibo, DE LO CONTRARIO NO PROCEDERÁ.
- 2.- En entregas de línea comercial o paquetería, los faltantes deberán ser reportados por escrito a nuestro centro de distribución en un lapso máximo de 24 hrs. a partir de la entrega, de lo contrario no procederá.

APERTURA DE CLIENTES NUEVOS:

- 1.- Para dar de alta a un cliente nuevo es necesario presentar al agente de ventas o departamento de crédito los siguientes documentos:
 - a) Formato de alta correctamente llenado
 - b) Copia del Registro Federal de Causantes
 - c) Formato de solicitud de Línea de Crédito correctamente llenado y los documentos solicitados en ella.
 Ningún cliente deberá ser dado de alta si no cuenta con estos documentos.
- 2.- Si el cliente no tiene aún autorizada su línea de crédito deberá cubrir por anticipado el 100% del monto de sus pedidos. Ningún pedido deberá ser procesado hasta no ver reflejado el depósito en nuestra cuenta.
- 3.- El pedido inicial deberá ser mínimo de \$ 20 mil pesos netos antes de i.v.a. y después de los descuentos autorizados.



GARANTÍA:

Los artículos MIKEL'S están hechos con materiales de alta calidad y están garantizados en mano de obra y contra cualquier defecto de fabricación.

CENTROS DE SERVICIO AUTORIZADOS MIKEL'S

TALNEPANTLA MATRIZ MIKEL'S

Ing. Guillermo Tovar (Gerente de Centros de Servicio)

Jaime Nunó #8 Col. San Jerónimo Tepetlaco, Tlalnepantla, Estado de México C.P. 54090

Tel: 01 (55) 5361 8061, 5397 58 44 e-mail: servicio@mikels.com.mx

AGUASCALIENTES

SERVICIOS TECNICOS PROFESIONALES DE AGUASCALIENTES

Av. Independencia No. 801 Fto. Circunvalación Norte C.P. 20020 **Aguascalientes, Ags.** Tel 01 (449) 993 0151 e-mail: stpags@prodigy.net.mx

SERVICIOS TECNICOS PROFESIONALES DE AGUASCALIENTES

Av. De la Convención Sur No. 1308 Col. El Caminero C.P. 20270 **Aguascalientes, Ags.** Tel 01 (449) 971 7172 e-mail: stpags@prodigy.net.mx

BAJA CALIFORNIA NORTE

TALLER CORRECAMINOS

Callejón 10 de abril # 8, Carretera Sn. Luis Km. 13.5 Col. Emiliano Zapata C.P. 21384 **Mexicali, BCN** Tel 01 (686) 9059 883 Cel. (686) 1694 703 e-mail: juanricardo_correcaminos@hotmail.com

OXIGENO Y ACETILENO S.A DE C.V

Bldv Adolfo Lopez Mateos No. 850 Bellavista **Mexicali, BCN**

COAHUILA

HERRAMIENTAS E INSUMOS INDUSTRIALES

Bldv. Centenario Oriente No. 1445 Col. Rancho de Ana C.P. 27400 **Torreón Coahuila** Tel 01 (871) 169 5851 e-mail: hms_oscar@hotmail.com

CHIAPAS

RUTH BÉLEN JUÁREZ ZENTENO

Calle Novena Suroriente #836 Col. Obrera **Tuxtla Gutiérrez, Chiapas** C.P. 29080 Tel 01 (961) 614 7393 e-mail: ferreteria_sanmarcos@prodigy.net.mx

GRUPO KAMUS PACIFIC, S.A. de C.V.

9a. Sur Oriente #348 Col. Centro **Tuxtla Gutiérrez, Chiapas** C.P. 29000 Tel 01 (961) 612 1395, 611 1164 e-mail: grupokamus@gmail.com.mx

GRUPO KAMUS PACIFIC, S.A. de C.V.

17 Calle Poniente #6A Col. Centro **Tapachula, Chiapas** Tel 01 (962) 625 6319 e-mail: grupokamus@gmail.com.mx

GRUPO KAMUS PACIFIC, S.A. de C.V.

Boulevard Belisario Domínguez # 9 **Comitán, Chiapas** Tel 01 (963) 101 4957 e-mail: grupokamus@gmail.com.mx

CENTRO DE MANTENIMIENTO Y REPARACIONES PINEDA

17 C Poniente #20-A entre 4 y 6 norte C.P. 30700 Col. Centro Tapachula, Chiapas Tel 01 (962) 626 2807 e-mail: cruz_refacciones@hotmail.com

CHIHUAHUA

PROVIND

Av H. Colegio Militar # 4307A Col. Nombre de Dios **Chihuahua, Chihuahua** C.P. 31110 Tel 01 (614) 424 4000, 424 4469 e-mail: provind3m@prodigy.net.mx

MICROHIDRAULICA

Rio Sacramento No. 14 Col. Junta de los Ríos **Chihuahua, Chihuahua** C.P. 31300 Tel 01 (614) 424 6283 e-mail: microhidraulica@prodigy.net.mx

SANITARIOS Y QUIMICOS DE MÉXICO

Km. 1 Carretera a Alvaro Obregón S/N Col. San Pedro C.P. 31529 **Cd. Cuauhtémoc, Chihuahua** Tel 01 (625) 581 5900, 581 6029 e-mail: sanitariosquimicos@hotmail.com

DISTRITO FEDERAL

TORNIHERRAMIENTAS AUTOMOTRIZ, S.A. de C.V.

Montes Pirineos Mz.98 Lt.1 **Deleg. Tlahuac, México D.F.** C.P. 13420 Tel 01 (55) 5842 2124 e-mail: torni_herramientas@hotmail.com

SERVICIO ROMERO

Av Ceylán No. 436 Col. Euzkadi **Deleg. Azcapotzalco** Méxicó D.F. C.P. 02670 Tel 01 (55) 5355 3811

DISTRITO FEDERAL

SISTEMAS HIDRÁULICOS

Calz. Ermita Iztapalapa No. 738-G Col. Granjas San Antonio Deleg. **Iztapalapa, México D.F.** Tel 01 (55) 5686 4890, 5685 5647

VILLA HERRAMIENTAS

Playa Hermosa No. 491 **Col. Militar Marte México D.F.** Tel 01 (55) 3095 2923 e-mail: vh.rabeer@gmail.com

CHECO RACING

Caoba No. 310 Esq. San Román Col. Las Arboledas C.P. 37480 **León Guanajuato** Tel 01 (477) 347 0396 e-mail: checoracing@live.com.mx

REPARACIÓN DE MONTACARGAS LANGO

Boulevard Torres Landa No.207 Colonia San Miguel **León, Guanajuato** C.P. 37390 Tel 01 (477) 770 5322 e-mail: rep_lango@prodigy.net.mx

CADERENT, S.A. DE C.V

Completo Paseo Solidaridad No. 10057 Col. Plan de Guanajuato **Irapuato, Guanajuato** C.P. 36510 Tel 01 (462) 626 8888 e-mail: lacadenacservicio@prodigy.net.mx

GUERRERO

MANGUERAS Y CONEXIONES

Carretera Nacional Iguala-Taxco No. 27-A Colonia San José **Iguala, Guerrero** C.P. 40050 Tel 01 (733) 332 4479, 332 0263 e-mail: manguerasyconexiones123@yahoo.com.mx

BOMBAS Y MOTORES HAFTER, S.A. DE C.V.

Av. Lázaro Cárdenas No. 26 Col. Centro **Chilpancingo, Guerrero** C.P. 39080 Tel 01 (747) 472 3293 e-mail: hafeter@hotmail.com

FERRETERÍA BONILLA, S.A. DE C.V.

República del Salvador #48 Col. Centro **Atotonilco de Tula, Hidalgo** C.P. 42980 Tel 01 (778) 735 1847 e-mail: ferrebbonilla_01@hotmail.com

HIDALGO

DULCE ALONDRA SANTOS

Carretera Estatal Tula - Refinería S/N Col. El Cielito C.P. 42800 **Tula de Allende, Hidalgo** Tel 01 (773) 100 3753 e-mail: d.santosuribe@yahoo.com.mx

JALISCO

MAYOREO FERRETERO ATLAS, S.A. DE C.V

Calzada Independencia Sur No. 359 Col. Centro **Guadalajara, Jalisco** C.P. 44550 Tel 01 (33) 3345 0116, 3345 0117, e-mail: jmcruz61@hotmail.com

JALISCO

SERVICIOS HIDRONEUMÁTICOS ALFA

Gorrión No. 850 Fraccionamiento 8 de julio C.P. 44910 **Guadalajara, Jalisco** Tel 01 (33) 3812 1792 e-mail: hidroneumaticosalfo@yahoo.com.mx

REPRESENTACIONES INDUSTRIALES DINAMICAS SA DE CV

Av Lázaro Cárdenas #1727 del Sur **Guadalajara Jalisco** C.P. 44920 Mexico

SERVITEC TECAMAC

Calle Santa María Guadalupe Mz 33 Lote 9, Col Santa Cruz **Tecamac, Estado de México** C.P. 55767 Tel 01 (55) 3619 9826 e-mail: serviteca@prodigy.com.mx

SERCON

Boulevard Miguel Alemán No. 216 San Nicolás Tolentino **Toluca, Estado de México** C.P. 50230 Tel 01 (722) 134 9159, 134 9160 e-mail: sercont@axtel.net

LAURA MIRANDA TREJO

3er Cda. De Independencia S/N Pueblo San Lorenzo Tetlitxat C.P. 55714 **Coacalco Estado de México** Tel 3611 3672, 36120407 e-mail: laura-herramientas-industriales@hotmail.com

MICHOACÁN

HERRAMIENTAS Y MOTORES DE MORELIA

Salvador Pineda No. 53 Col. Dr. Miguel Silva C.P. 58120 **Morelia Michoacán** Tel 01 (443) 3177 377 e-mail: pastorsosa@hmmorelia.com

JE MULTISERVICIO B&D

Av. Francisco Villa No. 31 Col. Morelos, **Uruapan, Michoacán** C.P. 60050 Tel 01 (452) 528 9536 e-mail: jeserviciotecnico@hotmail.com

TAM ZAMORA

Calle Ferrocarril Oriente No. 5 Col. Jericó C.P. 59630 **Zamora Michoacán** Tel 01 (351) 126 9787 e-mail: ricardoiii_3@hotmail.com

MOFAMYSE SA DE CV (SUSANA CALDERÓN SOTO)

Av. Francisco I. Madero Pte No. 5142 Col. Tinijaro C.P. 58337 **Morelia Michoacán** Tel 01 (443) 3342830 e-mail: cayjo_77@hotmail.com

FERRETERA TICATEME

Irete Ticateme No. 451 Col. Félix Ireta C.P. 58070 **Morelia Michoacán** Tel 01 (443) 274 8860 e-mail: hmc75@hotmail.com

MORELOS

HERRAMIENTAS GUERRERO HNOS.

Carretera México-Oaxaca No.1281 Colonia Hermenegildo Galeana C.P. 62742 **Cuahtla, Morlos** Tel 01 (735) 3084 813 e-mail: guerrero_hijos@hotmail.com

NAYARIT

HERRAMIENTAS DE TEPIC

Martha Patricia Rivas Rojas Mazatlán No. 177- A Col. Centro C.P. 63000 **Tepic, Nayarit** Tel 01 (311) 133 0428, 172 8074 e-mail: jairo_jimenez@hotmail.com

NEUVO LEÓN

AIRE ASESORIA INDUSTRIAL REGIONMONTANA

Juan B. Ceballos #2124 Col. Pedro Lozano **Monterrey, Nuevo León** C.P. 64400 Tel 01 (81) 8333 9193 e-mail: juani_aire@hotmail.com

OAXACA

DEMOLITION AND SERVICE MOMPPE, S.A. DE C.V

Prolongación de Nuño del Mercado #503 Col. Artículo 123 C.P. 68090 **Oaxaca, Oax** Tel 01 (951) 5011 516 e-mail: mymhector@hotmail.com e-mail: centrotor@hotmail.com

DEMOLITION AND SERVICE MOMPPE, S.A. DE C.V

Col. Eusebio Jiménez Ruiz C.P. 68120 **Oaxaca, Oax** Tel 01 (951) 1447 181 e-mail: evalt80@hotmail.com

OAXACA

CENTRO DE SERVICIO DIONICIOS

Av. Lázaro Cárdenas #3040 Col. Santa Lucía del Camino **Oaxaca, Oaxaca** C.P. 71228 Tel 01 (951) 170 6235, 517 6431 e-mail: micramay@hotmail.com

CENTRO DE SERVICIO DIONICIOS

Av. Lázaro Cárdenas #119 Col. Mi Rancho Xoxo **Oaxaca, Oaxaca** C.P. 71230 Tel 01 (951) 170 6235, 517 6431 e-mail: micramay@hotmail.com

CENTRO TORNILLERO DE OAXACA

Prolongación de Valerio Trujano No. 101 Colonia San Marín Mexicapán **Oaxaca, Oaxaca** C.P. 68140 Tel 01 (951) 133 3044 e-mail: jimenez_ramirez@prodigy.net.mx

CENTRO TORNILLERO DEL SURESTE

Carretera Internacional 2213-A Col. Las Flores **Santa Lucía del Camino, Oaxaca** C.P. 71228 Tel 01 (951) 1448 821 e-mail: ct_sureste@yahoo.com.mx

PUEBLA

IMPSPA

Reforma No. 2509 Letra K Col. Amor **Puebla, Puebla** C.P. 72140 Tel 01 (22)2483 9713 , 2483 9711 e-mail: sanchezflores@impspa.com.mx

PUEBLA

CONSORCIO FERRETERO ALVAREZ, S.A. DE C.V.
Bravo No.9 Col. Centro
Zacatlán Puebla C.P. 73310
Tel 01 (797) 975 4660
e-mail: taller.serviciocfa@gmail.com

SERVITEC SERVICIO
De la Juventud No. 719 Colonia Nicolás Bravo
Tehuacán Puebla C.P.75790
Tel 01 (238) 371 7200
e-mail: servitec_1@hotmail.com

CENTRO TORNILLERO TEHUACAN
Calle 12 norte No.405 Col. Aquiles Serdán C.P.75750 **Tehuacán Puebla**
Tel 01 (238) 107 1327 e-mail: cen_tor_tehuacan@hotmail.com

QUERÉTARO

ESPECIALIDADES MECÁNICAS DEL CENTRO, S.A. DE C.V.
Mariano de las Casas No. 22 Fracc. Mariano de las Casas,
Querétaro, Querétaro C.P.76030
Tel 01 (442)215 4906, 216 6731
e-mail: esmecemx@yahoo.com.mx

ESPECIALIDADES MECÁNICAS DEL CENTRO, S.A. DE C.V.
Constituyentes 17 a Ote. Col. Centro
Querétaro, Querétaro
Tel 01 (442) 224 0288, 212 4354
e-mail: esmecemx@yahoo.com.mx

SAN LUIS POTOSÍ

ENERGÍA HIDRÁULICA
Calle 56-B No. 707 Colonia Prados San Vicente 1ª. Sección
San Luis Potosí, S.L.P. C.P. 78397
Tel 01 (444) 830 3016
e-mail: energyh@prodigy.net.mx

TAM S.L.P.
Av. Joaquín A. Peñalosa No. 225 Colonia El Paseo C.P. 78320
San Luis Potosí, S.L.P.
Tel 01 (444) 8163-7656
e-mail: hica@grupohica.com.mx

HERRAMIENTAS ESPECIALES MELIN
De las Américas No. 1201 Col. Ferrocarrilera
Mazatlán, Sinaloa C.P. 82013
Tel 01 (669) 982 6818
e-mail: herramientasmelin@hotmail.com

SINALOA

BABATSA
Bvd. Adolfo López Mateos No. 2414 Fracc. Las Fuentes
Los Mochis, Sinaloa
Tel 01 (668) 819 7483
e-mail: martin.serrano@babatsa.com.mx

ELECTRICIDAD Y ELEVACIÓN DE CARGA
Bvd. Constitución 702 Pte. Col. Jorge Almada
Culiacán, Sinaloa C.P.80200
Tel 01 (667) 713 1460
e-mail: victorselectricidad@hotmail.com

SINALOA

FERROXCO, S.A. DE C.V.
Bvd. Francisco I. Madero No. 5000 Ote. Col. El Barrio,
Culiacán, Sinaloa C.P.80080
Tel 01 (667) 759 9090
e-mail: jovany.estrada@ferrox.com.mx

FERRETERÍA Y REFACTORÍA GONZÁLEZ
Escobedo No. 585 Colonia Centro
Guamúchil, Sinaloa C.P.81400
Tel 01 (673) 732 5555, 732 5252
e-mail: casagonzalez_2@hotmail.com

TALLER DE MOTOSIERRAS Y MOTOBOMBAS CRISTINA
Calle Jacarandas S/N Col. Del Bosque
Guasave, Sinaloa C.P.81040
Tel 01 (687) 871 2636
e-mail: ismael_armenta@live.com.mx

ROJAN DE HERMOSILLO
73-A Col. San Benito
Hermosillo, Sonora C.P. 83190
Tel 01 (662) 215 6044
e-mail: rojan@rojandehermosillo.com.mx

SERVICIOS TECNICOS H
Calle 5 de Febrero No. 604 Sur Colonia Centro
Ciudad Obregón, Sonora
Tel 01 (644) 414 3445
e-mail: yurirdz@hotmail.com

SONORA**SONORA**

HERRAMIENTAS Y SERVICIOS DE OBREGÓN
73-A Col. San Benito
Hermosillo, Sonora C.P. 83190
Tel 01 (662) 215 6044
e-mail: rojan@rojandehermosillo.com.mx

TABASCO

COMERCIAL DE TABASCO, S.A. DE C.V.
Av. Carlos Pellicer Cámara No. 602 Fracc. Tulipanes C.P.86097
Villahermosa, Tab. Tel 01 (993) 314-9327 / 314-9330
e-mail: administracion@comercialde-tabasco.com

TAMAULIPAS

JESÚS VALENTE MARTÍNEZ
Niños Héroes No. 708
*Col. Tampico-Altamira
Cd. Altamira, Tamaulipas
C.P.89605
Tel 01 (833) 125 1949
e-mail: jevamar22@yahoo.com.mx

SERVICIOS TECNICOS INDUSTRIALES
Jesús Cervantes No. 318 Col Smith
Tampico, Tamaulipas
C.P.89140
Tel 01 (833) 213 3696, 125 1857
e-mail: setit_cmcc@hotmail.com

VERACRUZ

GRUPO KAMUS PACIFIC, S.A. de C.V.
Av. Zaragoza 1306 C Col. Centro
Coatzacoalcas, Ver.
Tel 01 (921) 214 0325
e-mail: grupokamus@gmail.com.mx

VERACRUZ

RIVER DEL GOLFO
Bvd. Córdoba -Fortin Km. 335 S/N Col. San Nicolás C.P. 94540
Córdoba, Ver.
Tel 01 (271) 712 0236, 712 4481
e-mail: jrluna@mikelsmastersur.com.mx

FERRETERÍA OLMECA
Calzada Manuel Clouthier No.8621 Col. Tejería C.P. 91697
Veracruz, Ver.
Tel 01 (229) 981 0762, 920 8777
e-mail: mtorres@ferreteriaolmeca.mx

MULTISERVICIOS Y REF. ESPECIALIZADOS CORTEZ MATRIZ
Calle 86 #200 x159 y 161 Col. Emiliano Zapata Sur III **Mérida Yucatán**
C.P. 97297 Tel 01 (999) 204 7272, 204 7272, e-mail: multiservicioscortez@hotmail.com

YUCATÁN

SERVICIOS ESPECIALIZADOS LEO
Ing. Ricardo Isaías Martínez Torres Calle 67 No.433-B X 36 Y 38 Col. Centro, **Mérida Yucatán**
C.P. 97000
Tel 01 (999) 290 0187
Cel. (999)708575
e-mail: rmt_18_86@hotmail.com

ARREOLA EQUIPOS Y SERVICIOS, S.A. DE C.V.
Calle 59-A No.706-A BODEGA 35 X 114 Y 106 Col. Bojórquez **Mérida Yucatán**
C.P. 97230 Tel 01 (999) 912 1308
e-mail: ventas@arreolaequiposyservicios.com

YUCATÁN

CENTRO DE SERVICIO MÉRIDA
61 A #513 B x 92 y 94 Colonia Bojorques
Mérida Yucatán C.P. 97230
Tel 01 (999) 945 5494
e-mail: cs_merida@hotmail.com

SERVICIOS INDUSTRIALES MÉRIDA
Calle 63 S/N x 30 y 32 Col. El Roble Agrícola
Mérida Yucatán C.P. 97255
Tel 01 (999) 287 3579
e-mail: blanca_73_@hotmail.com

MULTISERVICIOS DE MÉRIDA J.J.
Calle 51 # 382-A X 16 Y 14 Col. Melchor Ocampo **Mérida Yucatán**
Tel 01 (999) 1681 793
Cel. (999) 2176 422
e-mail: jorge_aban@hotmail.com

MENMAR DEL SUR
Ing. Cesar Ricardo Méndez Gutiérrez Calle 59-A No.543-C X 78 Y 80 Col. Centro C.P.97000 **Mérida Yuc.**
Tel 01 (999) 291 4560
Cel. (999)157 7306
e-mail: menmar2012@hotmail.com

ZACATECAS

COMERCIAL MULTIHERRAMIENTAS
Bvd. Adolfo López Mateos No.100 Col. Centro C.P. 98000
Zacatecas, Zacatecas
Tel 01 (492) 922 2168

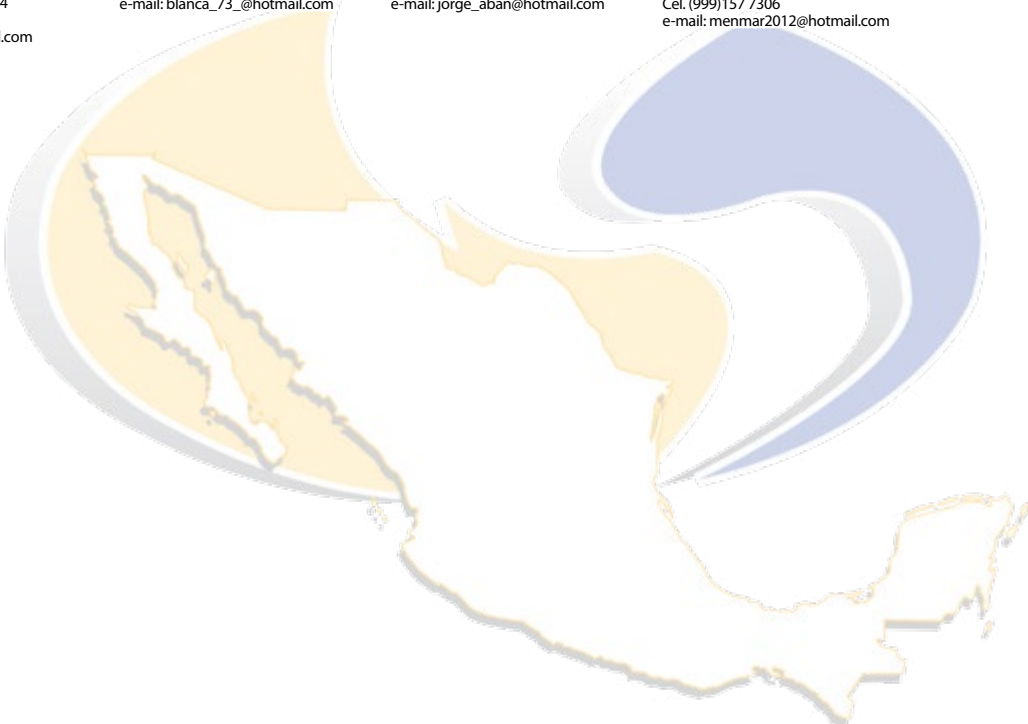



Jaime Nunó No. 8 Col. San Jerónimo Tepetlcalco,
Tlalnepantla, Estado de México. CP. 54090 MÉXICO

Ventas / Sales:

Tel +52 (55) 5361 8061

Fax+52 (55) 5361 1311

Planta / Factory:

Tel +52 (55) 5397 5844

Fax+52 (55) 5361 1417

01800 7181 500

mikels@mikels.com.mx

www.mikels.com.mx

Tamer

MANGO



CICLISMO



INDUSTRIAL

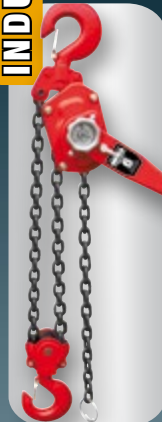

AUTOMOTRIZ



FERRETERÍA



ELÉCTRICO



MOTOCICLISMO

